



ECO SURVEY MARKERS
CATALOG
"We LOVE 91!"





本社工場



大阪堺工場



リプロのワンストップ資源循環型生産システムでCO₂削減に寄与!

産業系プラスチック
製造ロス収集運搬

独自の再生・中間処理
技術で製造



日本初の
再生JIS規格と
カーボンフットプリント
(CFP) 製品を
全国、世界へ

再生プラスチック杭(製品1kgあたり)のカーボンフットプリントの明確化

CO₂
Reduct

CO₂排出量0.29kg + CO₂排出量0.40kg + CO₂排出量0.081kg + CO₂排出量0kg + CO₂排出量0kg =

原材料調達

生産

流通

使用・維持管理

廃棄・リサイクル※

リサイクルプラスチック成形製品
NPY/JPRA

0.77kg
CO₂

※境界杭は永久標識のため、「廃棄・リサイクル」の工程が省かれ、一般的なリサイクル製品と比較して、製品1kgあたり1.8kg-CO₂(70%)削減

CFP (カーボンフットプリント)

カーボンフットプリント(Carbon footprint)とは、英語で「炭素の足跡」を意味する言葉。

商品やサービスの原材料調達から廃棄・リサイクルに至るまでのライフサイクル全体を通して排出される

温室効果ガスの排出量をCO₂に換算して表示する、「CO₂を見える化」する仕組みのことで。

CO₂の「見える化」
カーボンフットプリント
<https://ecoleaf-label.jp>
JR-BB-20001C

このカーボンフットプリントは、
全日本プラスチックリサイクル
工業会および日本プラスチック
有効利用組合の工業会平均値
です。

※対象商品に記載がありますので
参考にしてください。

| | |
|------|--|
| 社名 | 株式会社 リプロ (英: RIPRO Corporation, Japan) |
| 創業 | 1971年(昭和46年)12月23日 |
| 事業内容 | 再生プラスチックの原料引取から製造・加工及び販売 JIS認定工場(1986年)、産業廃棄物収集運搬業務許可、産業廃棄物処分業許可(事業区分 中間処理業) |
| 部門 | ハイプラ部門(プラスチック再生加工品の製造販売) 開発部門(測量用関連商品の企画・販売新規用途開発) 原材料部門(廃棄プラスチックの引取りからバージン・オフグレード原料・再生ペレット加工品の販売) 商事部門(プラスチック包装資材の販売) |
| 所在地 | [本社] 〒701-0213 岡山市南区中畦1186 TEL 086-298-2281 FAX 086-298-2121 E-mail order@ripro.co.jp [東京事務所] 〒170-0003 東京都豊島区駒込1-5-9 インナービル101 TEL 03-6902-1959 FAX 03-6902-1958 [堺工場] 〒592-8331 大阪府堺市西区築港新町3丁1番地 TEL:072-256-4615 FAX:072-256-4815 [東北物流センター大船渡] 〒022-0002 岩手県大船渡市大船渡町字中港3-1 |

www.ripro.co.jp



エコ・リサイクル認定



JISK6932 再生プラスチック製標識くい
日本で第一号認定(1986)



カーボンフットプリント

心臓産業

中部地域ニュービジネス賞

グッドデザイン賞

SDGs対応企業

ミニリサイクル システム

“リサアク!”プロジェクト
コロナ禍で大量生産された使用済
パーテーション(アクリル版)を回収し
印刷・カット加工を行い
リサイクルアクリル製品へよみがえらせます。

洗浄された使用済アクリル板の回収



ロゴなどデザインを
アクリルへ印刷

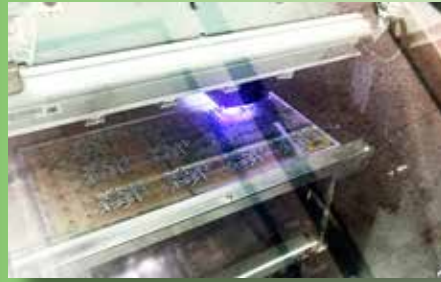

デザインに合わせた
カット

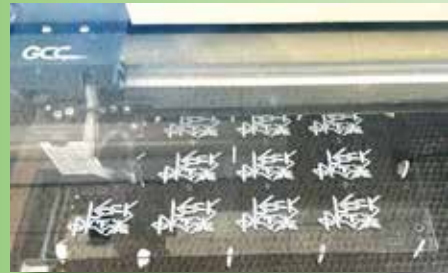

エコ製品化



新型コロナウイルスの影響で、多くの使用済パーテーション(アクリル板)が不要になっています。私たちはこの課題に直面し、持続可能な解決策を追求しています。

株式会社リプロでは、収集したアクリル板を自社取り組み技術を使って印刷、はりつけ、カットを行い、オリジナルキーホルダーやアクリルスタンドなど新たな製品に再生させます。お気軽

に再製品化についてお問い合わせ下さい。

この取り組みは、地球環境への負荷を軽減するだけでなく、持続可能な製品の供給を確保するという二重の効果をもたらしています。廃棄物の削減だけでなく、再生された製品の利用によって、新たな資源の消費も抑制されます。私たちは環境保護と持続可能性を追求し、地球への貢献を続けていきます。

オススメ ご紹介★★★

● デルタA45



レギュラー杭



P27掲載

● そうぞく工房4

簡易相続リストの決定版

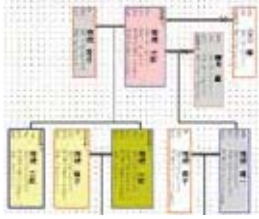

P74掲載

● 熊よけ商品



大熊時代!



P90掲載

● ネイル杭

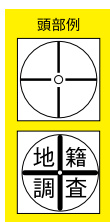

プラ+ネイル融合品



P52掲載

● パイルザックシリーズ、アーミーリュック

瀬戸内帆布シリーズ



P72、73掲載

● プレート平次

オリジナルNo.プレート保管器



P50掲載

● めけるんジャー (杭ぬき機)



グイヌキ!

P38掲載

● マジカルフォレスター#005 (安全靴)

安全シリーズ



P80掲載



IoT情報杭

INFORMATION STAKE MARKERS

[iRIPRO]



「土地に情報をばら蒔け！」

情報杭[®]とは？ 現実空間と仮想空間をつなぐエフェクトリガー！

情報杭観光PACK (サーバー管理システムを含む)

観光スタンプラリーの目じるしから情報発信



奇跡の一本松

観光地向け旅杭

- 特長 1** パンパンタグのため**無電池**かつ外部電源不要だから**メンテナンスフリー**。
- 特長 2** **ICタグ、RFID**からIDコードやURLを読み、サーバー内の情報を「**その場**」で閲覧可能。
- 特長 3** プラ杭は**設置が容易**で低コスト、さらに再生プラスチック使用で**エコロジー**。
- 特長 4** **NFC**に対応したスマホなどの**携帯端末**で**読取可能** (iPhone、android共に対応可能)
- 特長 5** マーケティングウェアによりアクセス情報はID管理サーバーで一元管理、**アクセス情報の解析**可能。
- 特長 6** **GIS**と連動し電子地図の**位置情報**とリンク



使用事例：観光情報杭「せごどんタッチ」



A 観光現地案内でラクラクガイドとマーケティング活用！

- 大河ドラマの公開にあわせて、鹿児島市内観光施設に設置
- YouTubeと連携して読み込んだお客様に対してオリジナルコンテンツを公開
- インバウンド需要や来場者の動向調査のため、アクセス解析で動態調査を実施。どの言語圏の方が何名アクセスしたかなど。
- タッチした方へのクーポンの発行など実施
- 他の観光地PR・観光客の誘導などにも活用していただきました。
- 多言語対応 (看板の削減)
- 景観を守ります。
- Webページ作成も対応可能です。

| 型 式 | 単 価 (税抜) |
|--------------------|-----------|
| 観光用情報杭 90×900 (mm) | ¥50,000 |
| サーバー利用料 (1本当たり) | ¥30,000/年 |

使用事例：アーカイブ杭「東北の復興情報杭」



B 災害記録のアーカイブによる防災教育

特長 ご要望に合わせて、カスタマイズしたシステムをご提案することができます

- 東日本大震災直後、大船渡・陸前高田・気仙沼の3エリアに40箇所設置
- 震災前・震災直後・復興の様子を記録したホームページへの誘導
- ホームページからは避難所ナビや、オリジナルのコンテンツを展開
- 防災教育や、津波伝承のための情報杭として設置いたしました。
- 震災後すぐに現地に設置 現在も震災と復興の伝承者として活躍しております。

【山を知る】

【C】山村境界用情報杭

所有者不明土地問題の解決に活用可能

情報杭山村システム (サーバー管理を含む)

山村境界管理へ活用するなど様々な現場ソリューションにRF-ID情報杭が利用できます！

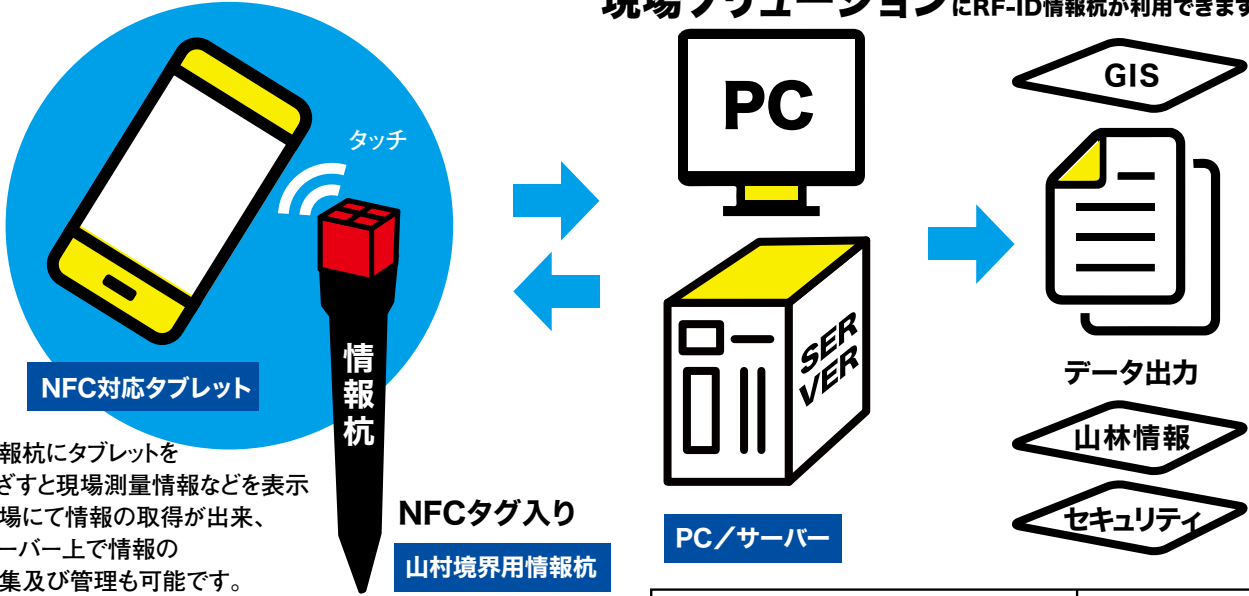

情報杭にタブレットをかざすと現場測量情報などを表示
現場にて情報の取得が出来、
サーバー上で情報の
編集及び管理も可能です。

※タブレット内にデータ保存すればサーバーを使用しない運用も。
※オプションでアプリ作成等も可能です。
お問い合わせください。

| 形式 | 単価 (税抜) |
|------------------------|----------|
| 情報杭 デルタA-45 (45×450mm) | ¥2,000 |
| サーバー利用料 (1本当たり) | ¥3,000/年 |

使用事例：橋梁の支承点検



PC画面表事例

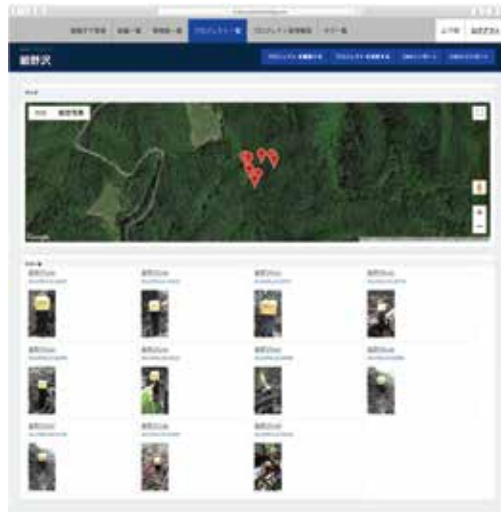

プロジェクトで埋没した杭一覧

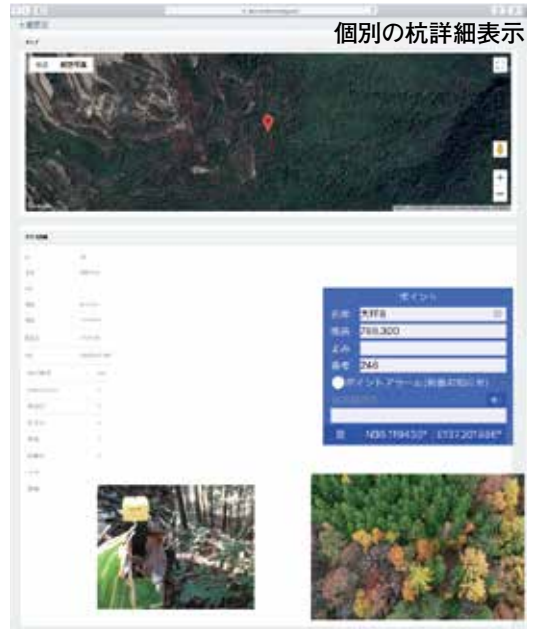

個別の杭詳細表示

使用事例：山村境界用情報杭



山林の境界情報管理 (岐阜県高山市様)

使用事例：河川の浸食・洗掘調査 (国交省河川事務所様)

石礫RF 【D】河川調査にも利活用実績あり!



石礫に磁石+ICタグを封入



磁力探知機で探索

特長 【河を知る】

- 石とRFIDと磁石検知で探せて知る河川流量調査などに利用。
- 端末をかざすと測量情報などを表示し、現場での情報取得が可。また、サーバー上で情報の編集及び管理が出来ます。
- サーバーの活用でデータ更新がリアルタイムに行えます。
- 写真、図などの登録も可能です。
- 撮影した写真情報に紐づく位置情報から、自動でGIS電子地図上にプロット出来ます。



ICタグ+磁石入り石礫



情報発信杭(センサ杭) 位置情報ツールが杭と連動 杭で防災ソリューション

“コンピュータがまるごと杭に入る時代到来!” **IoT×位置境界杭**

瞬時に位置・傾き・水位等の情報を把握

リプロは、再生プラスチックで作られたリサイクル境界杭にIoT技術を付加することで、環境と情報を融合させ、境界杭を発展させます。中でも「情報発信杭(センサ杭)」は、斜面や水位などの変状による傾きや動きの変化をリアルタイムで届けることができる未来製品です。

水害対策については、あらかじめ設置した水ピィ杭が浸水を検知します。浸水を検知・解消どちらの際にも、自動的に情報を発信することが可能に。

土石流や地滑り監視の場合には、地盤の傾きの変化をモニタリング・検知し、情報を届ける製品を多数開発しています。

「たかが杭、されど杭!」の発想でリプロの情報発信杭は、単なる目印としての役割を超え、IoT位置情報技術を活用することで、現場トレンド情報の収集と配信ができるスマートメディア型の未来杭です。

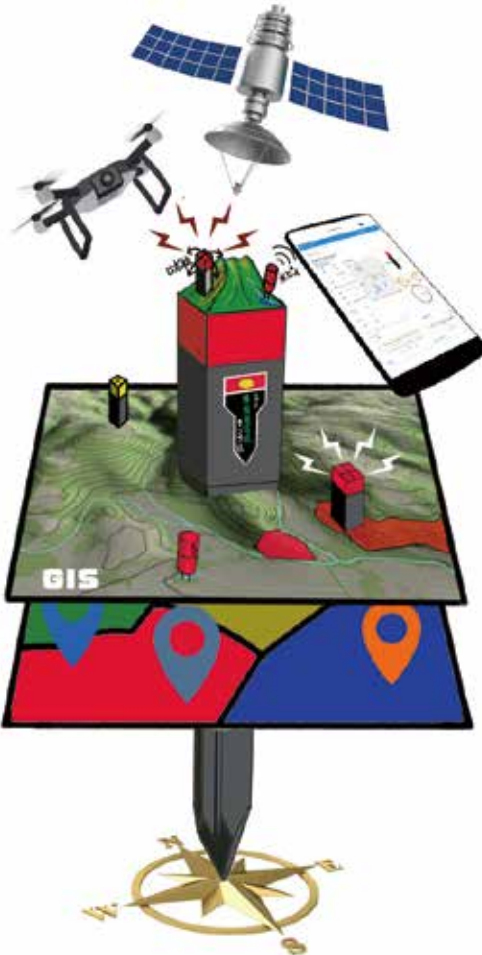

〈図はイメージです〉

NEW



水ピィ杭versionII (水検知センサ杭システム) MP2

「水ピィ杭II」

特長 水位の上昇を検知

ため池や河川・高潮などの監視に使えるWEBアプリで状態管理・浸水データのダウンロードや地図上にGIS表現可能。浸水するとアイコンの色が緑→赤に変わり、設定したメールアドレスへも通知します。

NEW



情報ロボ杭 version I RB

特長 多感触なマルチセンサ搭載の杭で環境モニタリング配信が可能

- 位置情報、傾き角度、振動、衝撃、温度、気圧、磁気方位角度、土壌水分等様々なセンサを活用して測定します。
- 簡単設置ですぐに利用開始可能。
- 専用アプリでデータを確認、ダウンロードできます。

『杭がつなく未来位置情報連動世界!』

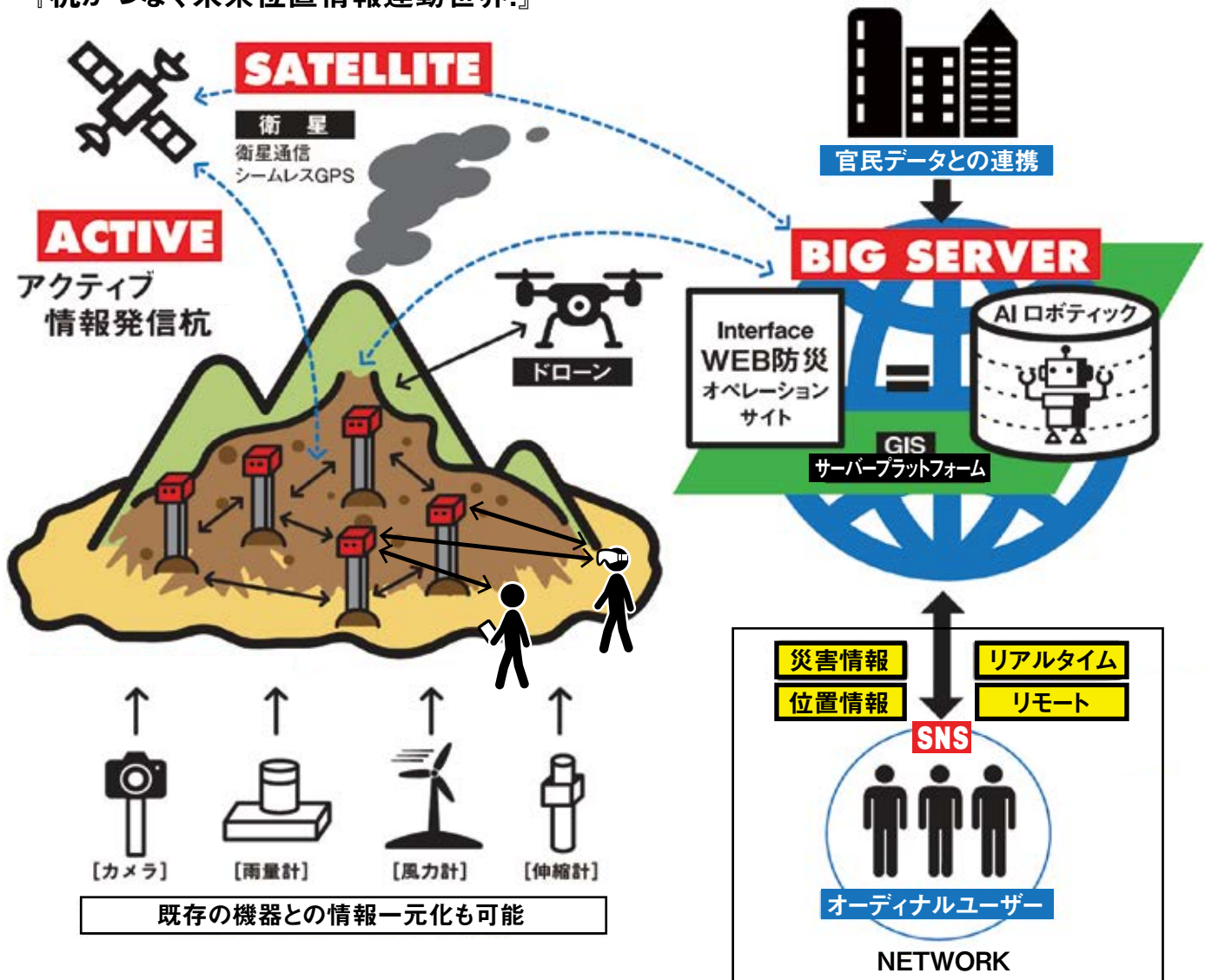

斜面崩壊衝撃センサ杭 T2

現場で働く方に
リアルタイムで
警報のお知らせ

Gセンサ+GPS

斜面の変位に連動して
赤色灯やサイレンを
稼働できます。



簡易斜面変位監視システム K2

高精度変位データ情報の
収集可能

構造物の変状などにも適用

特長 高精度3軸加速度
センサー

- 長期モニタリングで
微細な変状を捉えることが可能。
- 1ゲートウェイに30本まで
センサ杭を設置可能。
- 雨量計、カメラもオプションで装着可能。
- センサ間をマルチホップで接続可能。

MP
type

水ピィ杭Ⅱ 水検知センサ杭システム

BCP
対策商品 水害・豪雨対策品

水位上昇を遠隔監視する杭システムがバージョンアップ!

Active
電池タイプ



2段階で検知可能! versionⅡ

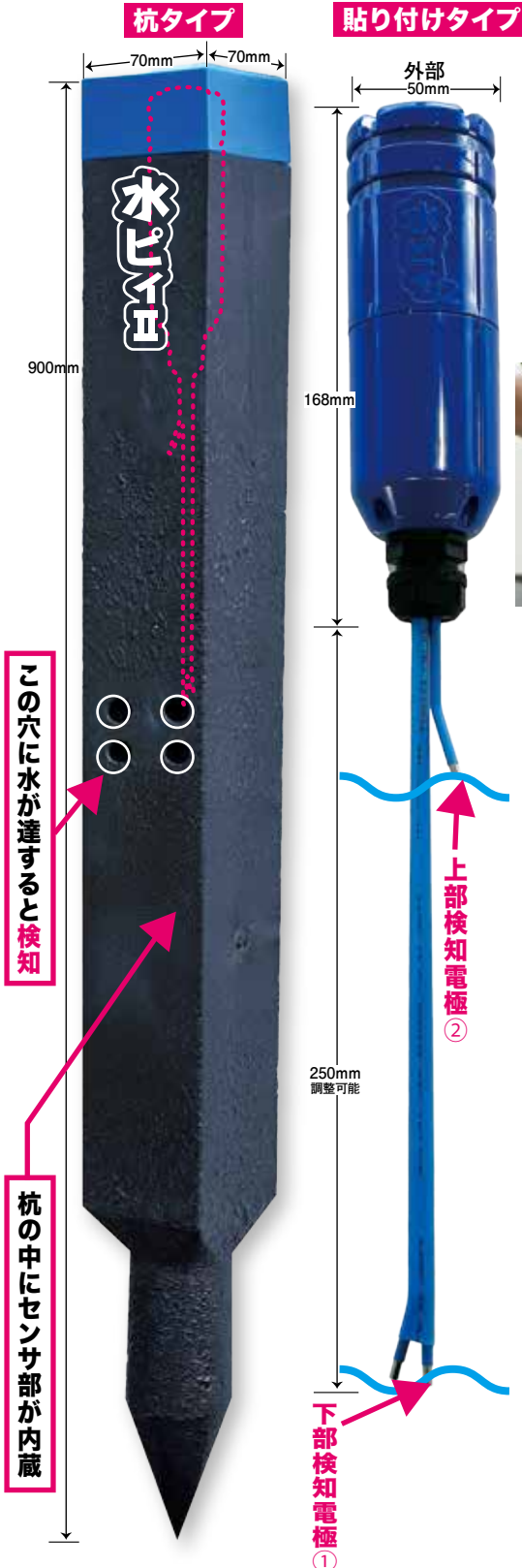

樹脂製オリジナルケース
IPX7 相当の防水性
本体が水没しても繰り返し使用可能です



全ての回路が1つのデバイスに
1つから取り付け可能

通信方式: SigFox
定期通信は6時間、12時間、
24時間、26時間と選択可能。
水検知時は緊急通知送信

内蔵1次電池: CR17450E-R(3V)1本
標準電池寿命: 5年
(検知頻度による)

電極式水検知方式を採用
先端より露出した電極に、
上昇した水面が触れると検知となる。

電池寿命が尽きた場合は、
弊社で電池交換、防水パッキンの交換など
メンテナンスして再度使用可能です。
(別途メンテナンス費が必要)

特長

- 内部に電池/通信部/センサCPUを内蔵しており、本体を設置するだけですぐに監視が始められます。
- 無線回線はSigFox回線を利用し、低ランニングコストで導入可能。
- 本体はIPX7相当以上の防水性で、1度浸水しても繰り返し使用可能。
- 外部電源不要で、内蔵電池で約5年の長寿命を実現。
(定期通信の頻度を26時間間隔に設定した場合)
- 専用アプリケーションで、パソコン、携帯電話からでもリアルタイムに検知状況が把握可能。
- 浸水検知の情報を、管理者のメールアドレスへメール配信。
水が引いた際もメールで知らせます。
- 過去の浸水データはサーバーに収集され、情報のダウンロードも可能。
- 本体はかまぼこ型で、樹脂バンドなどでポールに対し簡単に括り付け可能。

[VersionⅡの新機能]

- 水位2段階式検知 (標準は200mm)
- 稼働状況を継続的にチェックする
死活監視データの送信頻度を26/24/12/6時間から選択可能。
- 加速度センサを内蔵、取り外れ・倒れなど動かされた場合などに備えます。
- 外部からの磁石操作で電源のオンオフ操作が可能。

ポイント Q レンタル対応も可能!

この穴に水が達すると検知

杭の中にセンサ部が内蔵

検知電極2本へ水が達したら検知



専用アプリケーション画面例(GPS表示)



センサ設置場所

アイコン色 正常時：緑●

検知電極1での水検知：黄色●

検知電極2での水検知：赤色●

219D020(219D020)
検知時刻 2024/03/01 13:57:17
2段目: 水未検知
1段目: 水未検知
変位: 正常
battery: 電池正常



センサの状態表示
杭が傾けば傾きます

219D020(219D020) センサID(名称変更可)
検知時刻 2024/03/01 13:36:19
2段目: 水未検知
1段目: 水検知
変位: 正常
battery: 電池正常



219D020(219D020)
検知時刻 2024/03/01 13:40:50
2段目: 水検知
1段目: 水検知
変位: 正常
battery: 電池正常



〈データ管理画面例〉

| | A | B | C | D | E | F | G |
|----|----------------|---------|----|----|----|-----|------|
| 1 | timestampStr | battery | l1 | l2 | l3 | seq | tilt |
| 2 | 2024/6/6 12:05 | 0 | 0 | 0 | 0 | 29 | 1 |
| 3 | 2024/6/6 12:53 | 0 | 1 | 0 | 0 | 30 | 1 |
| 4 | 2024/6/6 12:54 | 0 | 1 | 0 | 0 | 31 | 1 |
| 5 | 2024/6/6 12:54 | 0 | 1 | 0 | 0 | 32 | 1 |
| 6 | 2024/6/6 12:59 | 0 | 1 | 1 | 0 | 33 | 1 |
| 7 | 2024/6/6 13:00 | 0 | 1 | 1 | 0 | 34 | 1 |
| 8 | 2024/6/6 13:00 | 0 | 1 | 1 | 0 | 35 | 1 |
| 9 | 2024/6/6 13:01 | 0 | 0 | 0 | 0 | 36 | 1 |
| 10 | 2024/6/6 13:02 | 0 | 0 | 0 | 0 | 37 | 1 |
| 11 | 2024/6/6 13:02 | 0 | 0 | 0 | 0 | 38 | 1 |
| 12 | 2024/6/7 15:00 | 0 | 0 | 0 | 0 | 39 | 1 |
| 13 | 2024/6/8 17:00 | 0 | 0 | 0 | 0 | 40 | 1 |

検知した時間

1段目検知2段目検知

杭の傾き

メールで伝える検知メッセージ!

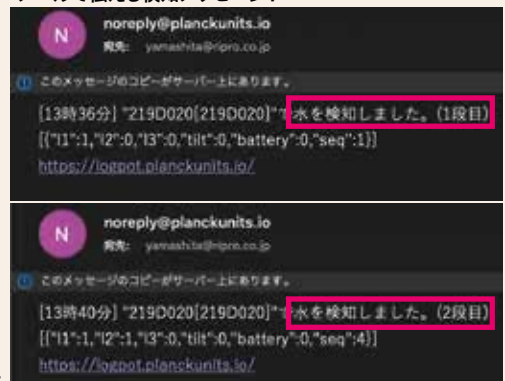

販売価格

レンタルの価格につきましては、別途お問い合わせください。

| 品番 | 品名 | 単価 (税抜) |
|--------------------------|----------------------|-------------|
| Mizupi2K | 水ビィ杭 杭タイプ | ¥93,000 |
| Mizupi2H | 水ビィ杭 貼付けタイプ | ¥88,000 |
| サーバー利用料・通信料・メンテナンス費 (月額) | | ¥1,500~/本 |
| PKB10S | スチールバンド 幅10mm 長さ1.5m | ¥1,500 (2本) |

オプション

電極延長水ビィタイプ

| 品番 | 品名 | 単価 (税抜) |
|-----------|--------------|----------|
| Mizupi2L1 | 水ビィ杭 1m延長タイプ | ¥105,000 |
| Mizupi2L3 | 水ビィ杭 3m延長タイプ | ¥110,000 |
| Mizupi2L5 | 水ビィ杭 5m延長タイプ | ¥115,000 |

電極延長タイプは5mまで対応可能です。1m、3、5m以外は別途お問い合わせ下さい。

RB type 新型情報ロボ杭 | 多感触集合 マルチセンサ搭載 位置情報、傾き角度、振動、衝撃、温度、気圧、磁気方位角度、土壤水分の測定

環境モニタリング型「ロボットのように多感触で現場を考える」

NEW!



特長

- 設置方法：リサイクルプラ杭を打ち込み
センサ端末を内包しスイッチをONするだけ。
- 通信方式：LTE (ドコモIoTプラン)
- 電源：マクセル社製電池利用
- 専用プラ杭：70角×900 (mm) 保護キャップ付
- 各種センサの設定変更とサーバー上で対応可能です。



専用杭70角×900 (mm)
リサイクルプラスチック製
重量3.5kg



| センサリスト | 機能 | 送信データ | 送信頻度 | 測定頻度※3 | 緊急発呼 | 緊急発呼の閾値 |
|---------|-------------------|------------------|------------------|---------------------|------|----------------------|
| GPS | 位置情報測定 | 緯度、経度、高度、時刻(UTC) | 6時間ごと | 10,080分に1回 (1週間に1回) | 無し | - |
| 加速度センサ | 傾き角の測定 | 傾き角：[度] | 6時間ごと | 10分に1回 | 有り | 初期値か55.0[度]以上の傾き角の変化 |
| | 振動測定 | 加速度の振幅：[G] | 6時間ごと | 10分に1回 | 有り | 1[G]以上の振幅 |
| | 衝撃検知 | - | 閾値を超えた時 (定期連絡無し) | 常時 | 有り | 閾値レベル3 (3[G/5ms]相当) |
| 温度センサ | センサユニット内の温度測定 | 温度：[℃] | 6時間ごと | 10分に1回 | 有り | +70[℃]以上 |
| 気圧センサ | センサユニット内の気圧測定 | 気圧：[hPa] | 6時間ごと | 10分に1回 | 無し | - |
| 地磁気センサ | 磁気方位角測定 | 磁気方位角：[度] | 6時間ごと | 10分に1回 | 無し | - |
| 土壤水分センサ | 土壤水分センサ周囲の体積含水率測定 | 体積含水率：[%] | 6時間ごと | 60分に1回 | 有り | 30[%]以上1回以上 |

動作温度範囲 -20℃から+70℃ 電池寿命約2年 (動作状況による) 防水仕様 IP67 相当

| 品番 | 品名 | 単価 (税抜) |
|------------------|-----------------|------------|
| ROBO | マルチセンサ杭 (ロボ杭) | ¥250,000/本 |
| ROBO1SM | 土壤水分センサ (オプション) | ¥25,000/個 |
| サーバー利用料・通信費 (月額) | | ¥2,000/本 |

T2
type

衝撃型センサ杭T2タイプ 斜面崩壊検知センサ杭システム G衝撃センサタイプ 警報システム

Gセンサーで斜面変位を捉え、衝撃で検知

システム構成

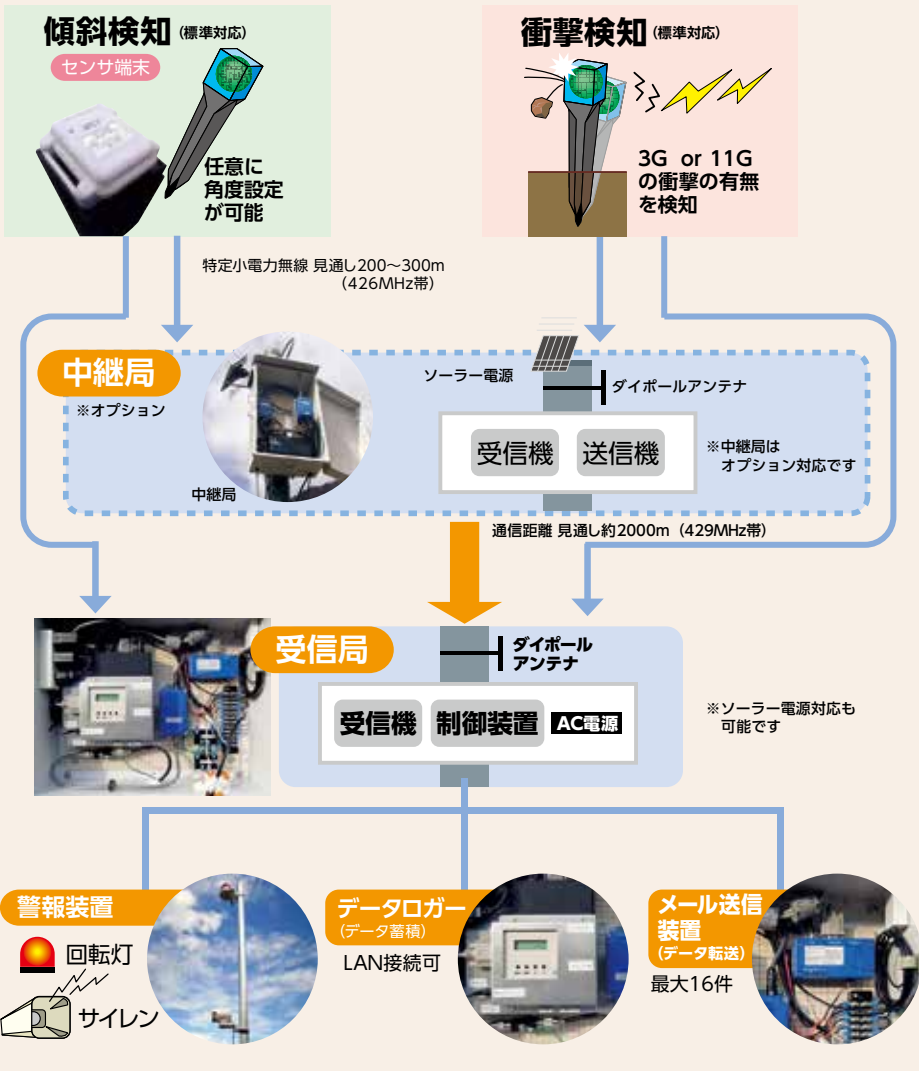

使用事例：災害後の工事安全管理対策



使用事例：災害後の工事安全管理対策



使用事例：中継装置



特長 現場で作業する方の安全対策に最適

- 杭と受信機の間は150~200mの距離で設置を想定
- プラ杭を打ち込んでセンサを乗せるだけの簡単設置
- 受信局1局当たり12本までセンサ杭を接続可能。
- 中継装置を増設することで、最大6kmの長距離通信ができる。
- T2タイプGPS搭載
- ニーズに合わせて警報機(サイレン・回転灯)だけでなく、メール送信やデータロガーの取り付けもできる。



| 項目 | T2センサシステム |
|-------|-----------------|
| 管理ツール | WEBアプリ新設・設定変更可能 |
| 通信方法 | Docomo回線 LTE |
| 杭サイズ | 70×70×900mm |
| GPS | センサ端末電源投入時に自動取得 |

| 品番 | 品名 | 単価 (税抜) |
|----|-----------------|------------|
| T1 | センサ杭 | ¥90,000/本 |
| | 受信装置 | ¥650,000/台 |
| | コントロールBOX | ¥400,000/台 |
| | メール送信装置 | ¥350,000/台 |
| | 警報装置 (回転灯+サイレン) | ¥320,000/式 |
| | 回線手続き手数料 (初月のみ) | ¥17,000/式 |
| | メール通信費 (毎月) | ¥10,000/月 |

K2
type

高精度傾斜型センサ杭K2タイプ(簡易斜面変位監視システム)

バージョンアップ商品
斜面の変状モニタリング
構造物監視・拡張性も豊富

特長

- 1ゲートウェイ当たりのセンサ杭の接続数が30本に増えました。(旧システムは16本)
- センサ部と電源部を分離することで、より地面に近い所の変位情報を取得できます。
- ゲートウェイの拡張性が大幅に増えました。
複合気象センサ
(雨量・風速・風向・気温・気圧・湿度)
- 警報装置(回転灯・サイレン)、さらにカメラ(静止画像)もオプションで取り付けられます。
- センサ間をマルチホップで繋いで行きます。

レンタル対応
人気です

WEB画面表示例



設置イメージ



緊急通知のメールは10アドレスまで登録できます。
CSV形式でのデータダウンロードも可能です。
オプションでゲートウェイに回転灯やサイレンも取り付けられます

| 新K2センサシステム | |
|------------|-------------------|
| 1GWの接続数 | 30本 |
| 通信方法 | Docomo回線 LTE |
| 杭サイズ | 90×90×900mm |
| 電池寿命 | 2年(オプションで5年タイプ有り) |

| 品番 | 品名 | 単価(税抜) |
|----|-----------------|-------------|
| K2 | センサ杭分離型 | ¥250,000~ |
| | ゲートウェイ(電源部ソーラ付) | ¥1,120,000~ |

マゴスピーカー

災害時のローカルメディア

スマホなし、インターネットなしの災害時に
ボタン1つで安否確認の応答ができる

- 高齢者でもわかるラジオによるお知らせタイプ
- 安否確認
- 見守りに



便利機能

通信機能を内蔵しインターネットが不要です！
自治体からのお知らせを受信して再生します！
安否確認への応答機能も内蔵しています！

簡単操作

ボタンを押す簡単操作で高齢者でも安心！
安否確認は無事ボタンで応答できます！
助けてボタンで自分の声も送ることができます

簡単管理

管理サーバー(クレーパーメディア)を通してお知らせを簡単に配信できます！
お知らせを一括で複数台に配信できます！

特長

- 通信機能(LTE)を内蔵しインターネット不要
- 自治体からのお知らせを受信→再生
- 安否確認の応答も対応
- ボタンを押す簡単操作
- 安否確認は無事ボタンで対応可能
- 管理サーバーを通してお知らせを簡単に配信
- サーバー利用料、通信費は別途お問い合わせください。

| 品名 | 品番 | 単価(税抜) |
|---------|--------|--------|
| マゴスピーカー | MAGO11 | オープン |

KH
type

簡易光るセンサ杭

現場で見える
安全タイプ**特長**

道路の見回り点検ポイント
災害後の立入禁止区域・工事現場の簡易安全管理に

- 独立したセンサ端末を搭載し、杭が傾くと光って知らせます。
(データ通信は行いません)
- 標準閾値6度
(前後左右方向共通で最大40度まで注文時に閾値の指定可能)
- 単三アルカリ電池×2本で稼働
- 検出精度±1度～20度程度
- 災害復旧工事など、急を要する時に活躍
- LED警告灯は赤・黄・青より選択可能
- 連続発光時間500時間以上(点滅)、400時間以上(回転)
- 防水・防塵 IP55
- 使用環境温度-20℃～60℃

| 品番 | 品名 | 単価(税抜) |
|----|----------|-----------|
| KH | 簡易光るセンサ杭 | ¥60,000/本 |

NL
type

ニコハザード(傾斜検知警報機)

傾きを検知し
光る・鳴る**特長**

- 対象物へ置き、貼り付けるだけで傾きを計測。見える化します。
- 本体が傾きを検知すると、LEDが光り、ブザーが鳴ります。
- 防水性能はIP54相当で雨の中でも使用可能。
- 音圧レベル：90db/m
- 上部と両側面の3面発光
- 落としても安心!落下/衝撃に強いケース
- 電源を入れた時点の傾きを0度に設定。
- マグネット式で、取り付け簡単。
- 傾き検出は前後左右方向共通で約6度から検出可能
- 電源は単三アルカリ乾電池3本で
約124日(連続待機時間)
- 連続発光時間は15時間以上(1面発光時)
7時間以上(3面発光時)
- サイズ：L155×W110×H70mm
- 重量：約700g

落下危険物個所への取り付けに



| 品番 | 品名 | 単価(税抜) |
|------|--------|-----------|
| NICO | ニコハザード | ¥70,000/個 |

蓄光プラ技術を 防災教育、 豪雨対策へ

夜道と水路の境でほのかに光る
自然蓄光プラスチックで安全に!

メンテナンス不要でエコ! 転落事故防止貢献

発災時の水位と道路を示し避難を誘導

●岡山市の用水路脇で実証実験を行いました。(輝度測定器を用いて数値を測定。試験データが必要な方はお申しつけ下さい)

●リプロの蓄光製品が岡山県の「用水路等転落事故対策ガイドライン」に掲載されました!

岡山県では、平成30年3月に用水路等転落事故防止対策としてガイドラインを策定しました。

対策事例の間接的な転落防止対策として蓄光製品が記載されました。

転落事故死者数が全国ワースト1位(平成25年・平成27年)

交通事故死者数に占める転落死亡事故比率が全国平均の約6倍の14%

岡山市:4,000km、倉敷市:2,100km(全国の農業用水路延長:400,000km)

用水路安全対策対応蓄光樹脂製品「測蓄光くん」仕様

| 項 | 目 | 規 | 格 |
|-----|--------------|---|---|
| 基礎 | 樹脂 | 高機能タイプABS樹脂 | |
| 耐 | 候性 | サンシャインウェザーメーターで1000Hr照射後、輝度、黄変などに変化のないこと。 | |
| 輝 | 度特 | 性 JISZ9107 JC級相当以上 JIS Z 9097 I類相当品 | |
| 視 | 認 | 性 歩行者が6m先の設置物を確認できること。 (視認性は、5mcd/m ² 程度以上が必要) 日没後4時間でも十分な輝度を有すること。(屋外実測値で20mcd/m ² 以上) | |
| 耐 | 衝 | 性 2トトラックの荷台に荷物を積載し、往復100回踏んだ後も、割れ、欠け等の損傷のないこと。 | |
| 丸 | 型 | 蓄光プラ座 No.3 直径48φ以上、高さ7mm以下、ネイルでも止められるように中心に10mm以上穴が開いている。 | |
| 四角型 | 測蓄光くん(反射材付き) | 基本寸法:縦×横 50×60mm、高さ17mm、両面に反射材付き有り。 | |

●昼間の光を蓄えて約5時間光ります(季節・視認差あり)

蓄光顔料式



蓄光プラ座No.3 歩行者、自転車の安全確保に!

レギュラ
タイプ



蓄光プラ座



✓材質:ABS+蓄光材
✓参考:クロスネイルNo.2~7、スリーボンド社製専用ボンド

| 品番 | 型式 | サイズ(φ) | 単価(税別) | 梱包数 |
|----------|--------------------------|--------|----------|--------|
| CKPZ3 | 蓄光プラ座No.3 | 48φ | ¥600/枚 | 10枚/袋 |
| CKPZ3SET | 蓄光プラ座No.3 クロスネイル No.2 | 48φ | ¥1,300/枚 | 2枚/セット |

ホーホロさん(蓄光プラ座No.2)

ミニ
タイプ



特長

- 蓄光材30%
- コンパクトで丈夫
- 野外での使用OK
- 夜間の安全対策用目印に
- プラ座No.2使用
- ネイルNo.1推奨

- ・就寝時にお部屋の電気コードや
- ・キャンプや夜間の外出時の携帯に
- ・自転車につけて夜間の目印に

| 品番 | 型式 | サイズ(φ) | 単価(税別) | 梱包数 |
|--------|------------------|--------|----------|-----|
| HOHORO | 蓄光プラ座No.2(3枚セット) | 27φ | ¥780/セット | 3枚 |

測蓄光くん(反射材付き) 反射材と兼用で車を含む全ての歩行者の安全確保に!



岡山市実験風景

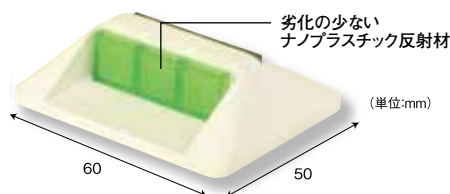

✓材質:ABS+蓄光材

| 品番 | 型式 | サイズ(mm) | 単価(税抜) | 梱包数 |
|---------|---------------|------------|----------|-----|
| CKPLATE | 測蓄光くん(反射材6個付) | 50×60×17mm | ¥2,000/枚 | 5枚 |



測反射くん 反射のみの機能を持たせた、リーズナブルなタイプも新登場!!

色は10種(自由な組み合わせ可能)

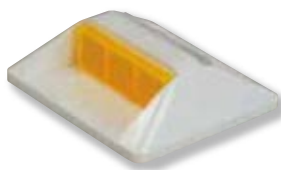
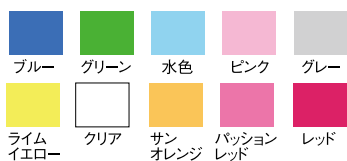

✓材質:ABS

| 品番 | 型式 | サイズ(mm) | 単価(税抜) | 梱包数 |
|----------|---------------|------------|--------|-----|
| HANSHAKN | 測反射くん(反射材6個付) | 50×60×17mm | ¥700 | 5枚 |

特長

街灯はあるが車の通りが多く危険な所に使用下さい!
※蓄光ブラではありません

ヒカルート 光で誘導! 停電時や夜間の事故防止に

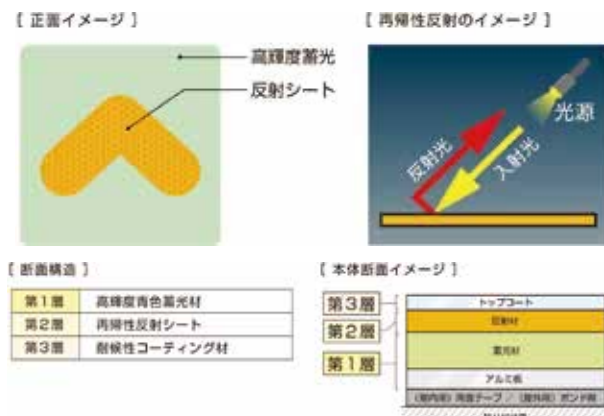
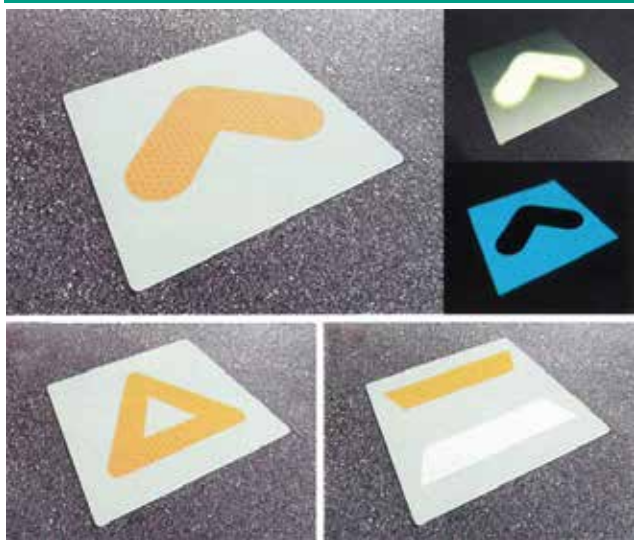

特長

- 暗闇で12時間以上発光
- 屋外で約10年の耐候性を実現
- 反射機能付きで高い視認性
- 避難道や段差つまづき防止に
- 力不要であらゆる場所に簡単に取付可能

| 品番 | 型式 | サイズ(mm) | 単価(税抜) |
|---------|----|---------|--------|
| NH-HR80 | 屋内 | 80×80 | ¥2,400 |
| NH-HR50 | 屋外 | 50×50 | ¥1,560 |

スリーボンド社貼付専用ボンド



460g

特長

- 道路・コンクリートにピッタリ!!
- 1液で2液同等の強度を有します!

| 品番 | 型式 | サイズ(φ) | 単価(税抜) | 梱包数 |
|--------|---------------|--------|--------|-----|
| TB1530 | スリーボンド社製専用ボンド | 460g | ¥7,500 | 1本 |

✓貼付可能枚数 蓄光ブラ座No.3 150枚/測蓄光くん 80枚
目安は状況により変わります。
蓄光ブラ座、測蓄光くんの貼り付けにご利用下さい。専用のガンをご利用下さい。

蓄光看板 ご要望に合わせて作成可能!

NEW!



特長

- 高輝度蓄光顔料を使用し、残光時間12時間以上と長持ち
- JIS規格準拠の蓄光性能



停電時対応にも!

| 品番 | 単価(税抜) |
|----------|--------|
| CKKANBAN | オープン |

岡山地元メイドの 防災コラボレーション 商品

UVブラック土のう

NETIS登録番号 CG-120013-VE



特長

国産土のうの最高峰!!
約5年の耐候性を実現しました。
紫外線劣化防止材を添加し、
耐候性に優れた色である「黒」を採用。

用途

長期土木工事の土壘設置、
河川工事などの長期工事の土壘、
災害用備蓄など。

✓材質…本体:ポリエチレン、口紐:ポリプロピレン
✓カラー…ブラック ✓原産地…日本

【製品仕様】

| 形式 (cm) | 入数 (枚) | 単価 |
|---------|--------|------|
| 48×62 | 200 | オープン |

【物性値】

| 打込 (本/2.54cm) | 引張強度 (N/5cm) |
|---------------|--------------|
| H12×W12 | H60×W55 |

※上記物性は、測定値であり保証値ではありません。

エコUV土のう



特長

紫外線劣化防止材添加し
中長期的な(約4年)耐候性
機能を有した国産UV土のう
です。

用途

中期土木工事の土壘設置、
河川工事などの中期工事の土壘、
災害用備蓄など。

✓材質…本体:ポリエチレン、口紐:ポリプロピレン
✓カラー…ホワイト ✓原産地…日本

| 形式 (cm) | 入数 (枚) | 単価 |
|---------|--------|------|
| 48×62 | 200 | オープン |

【物性値】

| 打込 (本/2.54cm) | 引張強度 (N/5cm) |
|---------------|--------------|
| H10×W10 | H70×W85 |

※上記物性は、測定値であり保証値ではありません。

スーパー土のう



特長

「国産土のう」のスタンダード
タイプ。
災害用備蓄として欠かせない
国産土のう。

用途

短期土木工事の土壘設置、
河川工事などの土壘、
災害用備蓄など。

✓材質…本体:ポリエチレン、口紐:ポリプロピレン
✓カラー…ホワイト ✓原産地…日本

| 形式 (cm) | 入数 (枚) | 単価 |
|---------|--------|------|
| 48×62 | 200 | オープン |

| 打込 (本/2.54cm) | 引張強度 (N/5cm) |
|---------------|--------------|
| H9×W9 | H50×W45 |

ワンタッチ1人充填土のう

特長

充填補助具付き。
1人で土砂を充填できるワンタッチ国産土のう。



用途

短期土木工事の土壘設置、
河川工事などの短期工事
の土壘、災害用備蓄など。

✓材質…本体:ポリエチレン、口紐:ポリプロピレン、補助
具:ポリプロピレン ✓カラー…ホワイト ✓原産地…日本

【製品仕様】

| 形式 (cm) | 入数 (枚) | 単価 |
|---------|--------|------|
| 48×62 | 200 | オープン |

ウォーターバスター

特長

水でふくらむ「吸水土のう」です。
浸水後約90秒で、約10kgの
「水のう」が完成します。



✓吸水前サイズ:53×34×0.25cm
吸水後サイズ:52×32×14cm
✓吸水前質量:100g 吸水後質量:10kg
✓材質:外層[ポリエステル]
✓内容物[高分子吸水剤(SAP)、吸水紙]

| 品番 | 入数 (枚) | 単価 |
|--------|--------|------|
| WATERB | 7 | オープン |

耐候性大型土のうJ-Bag-300KT



特長

- ①軽量で自立性が高い為、取扱い易い。
- ②寒冷地等零下での使用も可能。
- ③セメント等のアルカリ性や酸性の現場でも使用可能。
- ④原糸から製袋迄の一貫生産により、品質が安定。

用途

- 適用工事
- ①耐用年数が3年未満の仮設構造物の設計・施工に適用する工事
- ②決壊防止工事等流水の影響を受ける工事
- ③その他家屋や道路に接するなど高い防護効果を必要とし「耐候性大型土のう」の使用が適当と認められる工事

✓本体材質:ポリプロピレン、ベルト:ポリプロピレン、縫糸:ポリエステル ✓カラー…色相:ブラック ✓原産地…日本

エコフレンドシート#3000

NETIS 登録番号 CG-230010-A



特長

【環境配慮】と【作業性の高さ】を両立した新スタンダードブルーシート。昨今の防災減災シーンに合わせて従来品の2倍となる約2年相当の耐候性を保有。再生原料を60%以上使用したエコマーク取得品です。また短辺へのロゴマーク刻印でスムーズな施工を叶えます。

【畳んだ状態でも長短がわかるロゴマーク刻印】
短辺のみにロゴマークを刻印しています。

用途 建築用途 / 土木用途 / 農業用途 / 防災・減災用途など

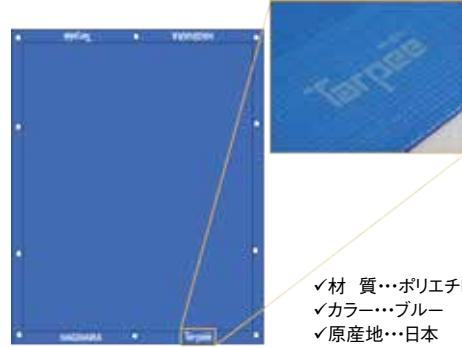

- ✓材 質…ポリエチレン
- ✓カラ…ブルー
- ✓原産地…日本



防災・減災シート#3000

特長

【環境配慮】と【作業性の高さ】を両立。防災・減災に特化したブルーシートです。昨今の防災減災シーンに合わせて従来品の2倍となる約2年相当の耐候性を保有。ODグリーンカラーで景観に調和します。再生原料を60%以上使用したエコマーク取得品であり、短辺へのロゴマーク刻印でスムーズな施工を叶えます。

NETIS 登録番号 CG-230010-A



用途 防災・減災用途など

- ✓材 質…ポリエチレン
- ✓カラ…ODグリーン
- ✓原産地…日本

難燃シート

特長

ブルーシートの進化系、自己消火性機能を有したシート。燃えにくく、燃え広がりを抑制する機能を有したシートです。

用途 建築、建設などの壁面養生材や橋梁工事などの床面養生、放火対策野積カバーなど。



- ✓材 質…シート本体:ポリエチレン、ハトメ:アルミニウム(刻印有り)又は、プラスチック、周囲ロープ:ポリプロピレン
- ✓カラ…グレー
- ✓原産地…日本

プラシート止め杭

●頭部丸型 (ABS製)

サイズも3種類対応で使いやすい。

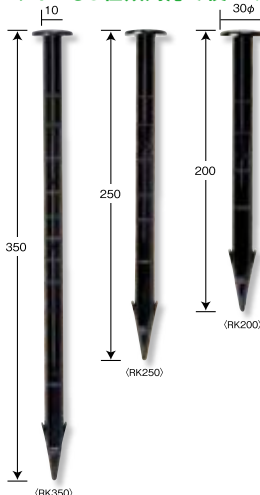

●頭部四角・No.プレート対応

プレートくんタイプ (PP製) 頭部を四角タイプに変えることも出来ます。アルミNo.プレート仕様で、地籍調査事業にも活用できます。

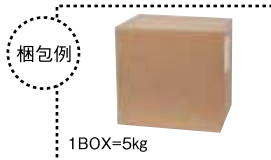

特長

除草シートや防水シートなどシートの止め杭として大活躍。その他様々なシーンでお使いいただけます。

| 品番 | 型式 | サイズ (mm) | 単価 (税抜) | 内容量 |
|-----|-------|------------|---------|------|
| 620 | RK200 | 30φ×10×200 | ¥85/本 | 200本 |
| 621 | RK250 | 30φ×10×250 | ¥90/本 | 200本 |
| 622 | RK350 | 30φ×10×350 | ¥100/本 | 200本 |

| 品番 | 型式 | サイズ (mm) | 単価 (税抜) | 内容量 |
|-----|--------|------------|---------|------|
| 623 | RKP200 | 30角×10×200 | ¥85/本 | 200本 |
| 624 | RKP250 | 30角×10×250 | ¥90/本 | 200本 |
| 625 | RKP350 | 30角×10×350 | ¥100/本 | 200本 |

- ✓No.プレートはミニ用止めピンをご使用ください (P48)
- ✓赤・黄の2色からお選び下さい

DRONE ドローン



関連商品のご紹介

人材派遣

ドローン・エンジニア講師派遣

国交省認定資格学校もご紹介します。
お気軽にお問い合わせ下さい。

特長

- ドローンの使い方に関するあらゆるお悩みにお応えします。
- ドローン・エンジニアを全国に派遣します。

効率よく**3次元データ**を取得するノウハウが知りたい

実証実験してみたい！

どの免許をとれば良いか？

ドローンを買ったけど
活用方法がわからない

ドローンの機体はどれが良いか？
作りたい！

オートパイロットの
設定方法がわからない



尾道・岡山にて開校中
ドローンに関すること
ご相談ください。

| |
|----------------------------|
| 1日のサポート料金 (税抜) |
| ¥50,000 (交通費・宿泊費別) |
| リポバッテリー1本分の飛行時間 : + ¥5,000 |
| 飛行訓練10時間以上の出張訓練 (3日間) (税抜) |
| ¥300,000 1名あたり (3名以上) |

※講習団体登録済

クイ型対空標識

● 杭とのセットで安定設置

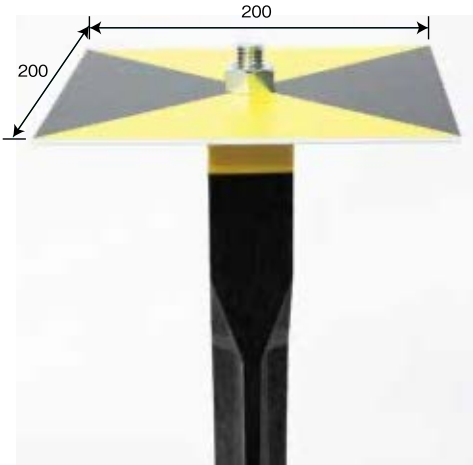

特長

- 両面色違いで明るさに応じて使い分けが出来る。
- GNSSアンテナを設置したり、測量用三脚への設置も出来る。
- 斜面への設置も可能。
- 地面から高く設定できる為、草などの環境に左右されない。
- 何度も付け変え可能。



使用例



[セット内容] (リバーシブル)

- 対空標識
- デルタA45
- ネジ&ナット付

| 品番 | 型式 | サイズ (mm) | 単価 (税抜) | 梱包数 |
|----------|---------|----------|---------|-----|
| TAIKUKUI | クイ型対空標識 | 200×200 | ¥6,000 | 1枚 |

シールタイプ

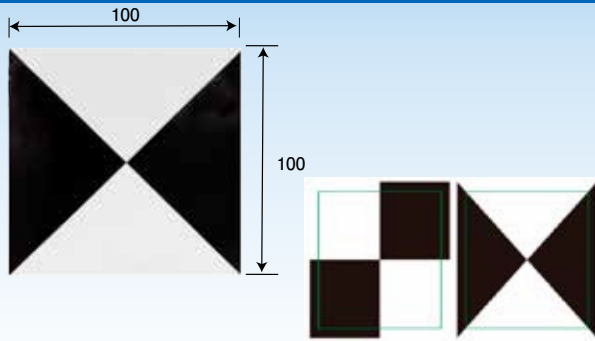

| 品番 | サイズ (mm) | ロット | 単価 (税抜) | セット単価 (税抜) |
|-----------|----------------------|-----|---------|------------|
| MMSS10101 | MMS シールタイプ 100×100mm | 10枚 | ¥320/枚 | ¥3,200/セット |
| MMSS10102 | MMS シールタイプ 100×100mm | 10枚 | ¥320/枚 | ¥3,200/セット |

アルミ複合板タイプ (穴有)

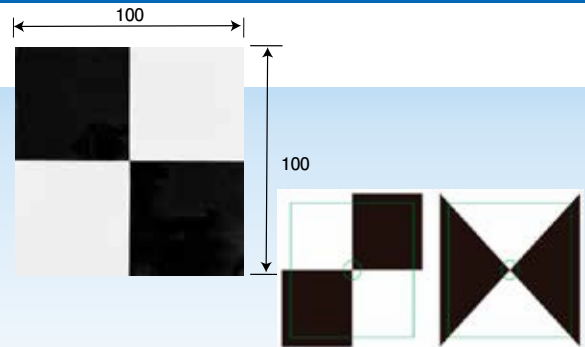

| 品番 | サイズ (mm) | ロット | 単価 (税抜) | セット単価 (税抜) |
|-----------|-----------------------------|-----|---------|------------|
| MMSA10101 | MMS 複合板タイプ 100×100×2mm (穴有) | 10枚 | ¥550/枚 | ¥5,500/セット |
| MMSA10102 | MMS 複合板タイプ 100×100×2mm (穴有) | 10枚 | ¥550/枚 | ¥5,500/セット |

フォトスキャン用対空標識

フォトスキャン用対空標識 丈夫なハードタイプ

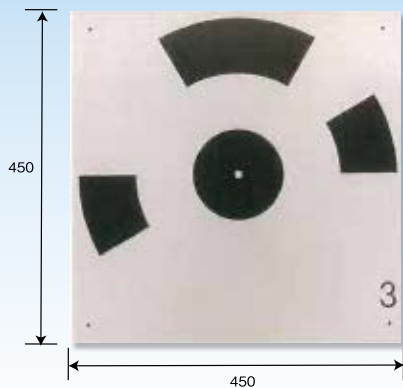

特長

- 番号を自動検知!
- 何度も使えるハードタイプ!
- 反射しにくい!
- 丈夫で軽い!

作業効率
大幅UP!
12bit対応

| 品番 | 型式 | サイズ (mm) | 単価 (税抜) |
|----------|-----------------------|-----------|-------------|
| FSTAIKUU | フォトスキャン用対空標識 (20枚セット) | 450×450×3 | ¥92,000/セット |

マジックフォトクラ 回収不要UVA対空標識

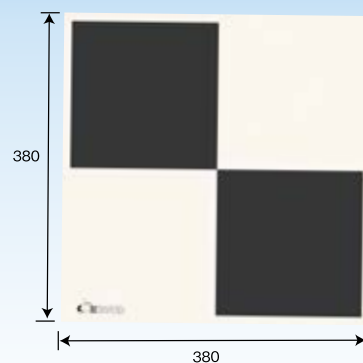

特長

- 雨水で溶ける! 回収不要
- 環境に配慮ソイインクを使用
- 設置しやすい! 竹製ペグ付き
- 設置の際、マジックフォトクラに付属の竹製ペグで先に穴をあけるときれいに設置できます。

| 品番 | 型式 | サイズ (mm) | 単価 (税抜) |
|-------|--------------------|----------|------------|
| MAGIC | マジックフォトクラ (20枚セット) | 380×380 | ¥8,800/セット |

DRONE ドローン 関連商品のご紹介



現場での測量工数削減

RTK精度のGPS機能を搭載した
対空標識現場での測量工数と
データ処理工数を大幅に削減

エアロボマーカー GNSS測量機 兼 ドローン用対空標識

AEROBO[®] marker

情報杭マーカーコラボレーション企画

特長

- 測量用GNSS受信機を搭載した対空標識
- 置いてボタンを押すだけなので、現場の測量工数とデータ処理工数を大幅に削減
- NETISおよび国土地理院2級GNSS測量機として登録済
- エアロボというドローンと組み合わせて使うことで、従来の普段人が立ち入らない山間部に効果的。重いトータルステーションを担いで入山する登山リスクと、時間・コストがかかっていた対空標識の測定を、1個500g未満と軽量小型で、かつ現場の通信環境に関わらず、GPS測位(相対)精度が1~2cmの測量を可能にし大幅に作業軽減・コストを削減できます。



AEROBO はエアロセンス社の商標です。

AEROBO[®]



■設置

- NETIS(国土交通省 新技術情報提供システム)登録
- 電算プログラム検定(公益社団法人 日本測量協会)取得
- グッドデザイン賞(公益財団法人日本デザイン振興会)受賞

| 品番 | サイズ(mm) | 本体 | 単価 |
|-------|-------------------|------|-----------|
| AERO1 | 外寸(全体)Φ350mm×37mm | 474g | ¥200,000- |
| | 外寸(本体)Φ240mm×30mm | | |

3次元データ作成

エアロボクラウド



特長

アップロードのみで3次元データ作成
測量・点検等のドローン業務の
効率化をサポート

i-Construction対応の測量解析サービスを提供

クラウドアプリケーションで、エアロボマーカークラウドが取得したデータの管理、3次元モデル化などの解析を行うことができます。クラウドアプリなので、お使いのパソコンの性能に依存することなく、データ処理の高速化と高度な処理の自動化を実現しています。

3次元データ (点群)の利点

- 現場の状況が誰でも直感的にわかります。2次元の図面ではこれは、不可能です。写真測量だと、低コストで3次元点群を得ることができます。
- 時系列上異なる時期の地形を、さまざまな角度から確認することが容易。より現実に近いければ(高精度であれば)、変化を数値で把握することも簡単です。

エアロボマーカの自動検知

エアロボクラウドは、空撮画像からマーカークラウドを自動で検出し、エアロボマーカの座標値とマッチングすることができます。この機能により測量結果の入力や画像中のマーカークラウド位置の選択などの作業をせずに済み、全自動で画像解析を実行できます。

基準点測量にも対応

エアロボマーカのログデータから、基準点測量に必要な一連の3次元網平均計算を自動で処理し、公共測量作業規定の準則をみたく帳票群を自動で生成します。
(3次元網平均計算の自動化処理は、特許出願済み)

1.撮影



ドローンで撮影した写真をクラウド上で高速処理
(例:500枚約2時間)

2.データ作成



- ・2Dデータ:オルソ画像 [JPEG,GeoTIFF (高解像度版、低解像度版)], DEMファイルなど
- ・3Dデータ:objファイル、点群(xyz,ply)計算レポート(PDF)、AEROBOマーカの測位結果(CSV)

3.データ活用

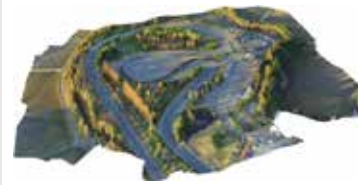

平面図や縦断面図作成、現場進捗管理、図面の背景や各種プレゼンテーションデータとして活用が可能

| 品番 | クラウドアプリ利用料金 |
|-------|--|
| AERO2 | クラウド測位解析のみ 20,000円(税抜)/月 1グループ クラウド画像解析のみ 40,000円(税抜)/月 1グループ 解析20回まで |



杭

ECO SURVEY MARKERS

[KUI]

30角 mm

ハイプラ境界杭

デルタミニシリーズ

ECO MARKER



デルタミニ 30

0.11kg
CO₂

30×30×300mm
重量:約0.14kg



●赤・黄・白・青以外のキャップは
別途お見積もりさせていただきます。

- 赤(1) 黄(2) 白(3)
- 青(4) 緑(7) 茶(8)
- ピンク(9) オレンジ(12) 紫(25)



| 品番 | 型式 | 単価 (税抜) | 梱包数 |
|------|----------|---------|-----|
| 101〇 | デルタミニ 30 | ¥210/本 | 50本 |

デルタミニ 40

0.13kg
CO₂

30×30×400mm
重量:約0.17kg



JIS製品

●赤・黄・白・青以外のキャップは
別途お見積もりさせていただきます。

- 赤(1) 黄(2) 白(3)
- 青(4) 緑(7) 茶(8)
- ピンク(9) オレンジ(12) 紫(25)

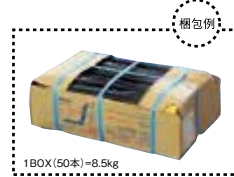

JIS製品

| 品番 | 型式 | 単価 (税抜) | 梱包数 |
|------|----------|---------|-----|
| 105〇 | デルタミニ 40 | ¥220/本 | 50本 |

✓品番の横の〇に色を入れてご注文ください。
 ✓キャップカラーは全部で4色。その他の色は、お問い合わせください。
 ✓特殊色、特殊仕様については別途キャップチャージ料がかかります。

デルタミニ 55

0.13kg
CO₂

30×30×550mm
重量:約0.24kg

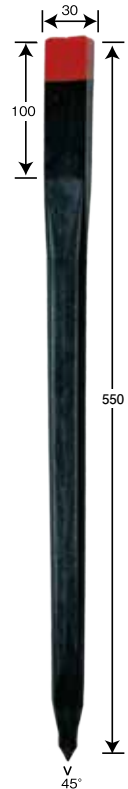

●赤・黄・白・青以外のキャップは
別途お見積もりさせていただきます。

- 赤(1) 黄(2) 白(3)
- 青(4) 緑(7) 茶(8)
- ピンク(9) オレンジ(12) 紫(25)



| 品番 | 型式 | 単価 (税抜) | 梱包数 |
|------|----------|---------|-----|
| 107〇 | デルタミニ 55 | ¥300/本 | 20本 |

組み立てオプション

売れます!



【プレートくんタイプ】



30角用
ミニ用止めピン

✓ミニ用止めピンは、リプロのプレートくんタイプ
のみに対応します。



ステンレス止釘

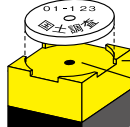

くぼみが付いて
ピッタリおさまる

釘立用の
穴付

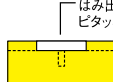

はみ出さずに
ピッタリおさまる

No.プレート関連商品はP50~53へ

ホットスタンプ例

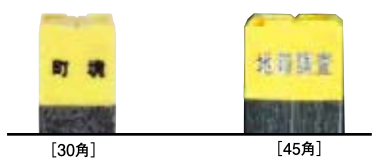

[30角]

[45角]

スタンプカラーをご指定下さい。ホット
スタンプする側面をご指定下さい。

箔をキャップ側面へ熱熔着する加工。
金型を作ればオリジナルデザインが可
能です。

| キャップ | 版代 (税抜) | ¥25,000 | 本体 | 版代 (税抜) | ¥50,000 |
|------|-------------|---------|----|-------------|---------|
| 側面 | 文字入れ加工 (税抜) | ¥30/面 | 側面 | 文字入れ加工 (税抜) | ¥60/面 |

金型保管期間

金型作成時より、5年間を保管期間とします。それを超える場合は、別途再作成となります。

30角キャップリスト

はプレートくんタイプ(アルミNoプレート専用)です。

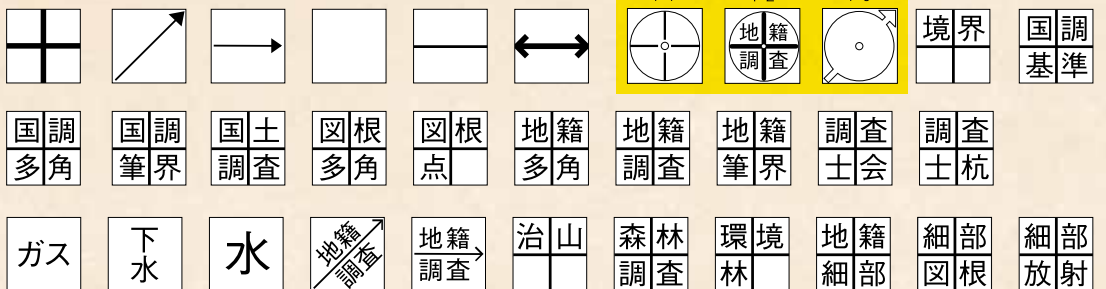

✓30角に丸十字はごさいません。 ✓オリジナルキャップの作成も出来ます。お問い合わせ下さい。

杭

70角 mm

カールイシリーズ



カールイ BA45

70×70×450mm
重量:約0.95kg



カールイ BA60

70×70×600mm
重量:約1kg



JIS製品

●赤・黄・白・青以外のキャップは別途お見積もりさせていただきます。



赤(1) 黄(2) 白(3) 青(4) 緑(7)



茶(8) ピンク(9) オレンジ(12) 紫(25)

| 品番 | 型式 | 単価 (税抜) | 梱包数 |
|------|-----------|---------|-----|
| 120〇 | カールイ BA45 | ¥580/本 | 10本 |

JIS製品

- ✓品番の横の〇に色のコードを入れてご注文ください。
- ✓キャップカラーは全部で4色。その他の色は、お問い合わせください。
- ✓カールイBA45については別途キャップチャージ料がかかります。
- ✓特殊色、特殊仕様については別途キャップチャージ料がかかります。



V
45°



1BOX(10本)=9.5kg

梱包例



JIS製品

●赤・黄・白・青以外のキャップは別途お見積もりさせていただきます。



赤(1) 黄(2) 白(3) 青(4) 緑(7)



茶(8) ピンク(9) オレンジ(12) 紫(25)

| 品番 | 型式 | 単価 (税抜) | 梱包数 |
|------|-----------|---------|-----|
| 125〇 | カールイ BA60 | ¥630/本 | 10本 |

JIS製品

- ✓品番の横の〇に色のコードを入れてご注文ください。
- ✓キャップカラーは全部で4色。その他の色は、お問い合わせください。
- ✓カールイBA60については別途キャップチャージ料がかかります。
- ✓特殊色、特殊仕様については別途キャップチャージ料がかかります。



V
45°



1BOX(10本)=10kg

梱包例

キャップ頭部見本



組み立てオプション

売れます!



ワンタッチ対応 ステンレス止釘
くらへげ

【プレートくんタイプ】

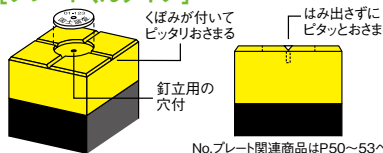

くぼみが付いて
ピッタリおさまる

はみ出さずに
ピタッとおさまる

No.プレート関連商品はP50~53へ

ホットスタンプ例



[70角]



[70角本体]

| | | |
|------|-------------|---------|
| キャップ | 版代 (税抜) | ¥25,000 |
| 側面 | 文字入れ加工 (税抜) | ¥30/面 |

スタンプカラーをご指定下さい。ホットスタンプする側面をご指定下さい。

| | | |
|----|-------------|---------|
| 本体 | 版代 (税抜) | ¥50,000 |
| | 文字入れ加工 (税抜) | ¥60/面 |

アルミ箔をキャップ側面へ熱転写する加工。金型を作ればオリジナルデザインが可能です。

金型保管期間
金型作成時より、5年間に保管期間とします。それを超える場合は、別途再作成となります。

70角キャップリスト

☐は新タイプです。

☐はプレートくんタイプ (アルミNoプレート専用) です。

| | | | | | | | | | | | | | | | | | | |
|------|------|------|------|----|----|------|----|----|----|----|----|----|----|----|----|----|----|----|
| 引照点 | 確測基準 | 確測基点 | 基準点 | 境界 | 国調 | 国調基準 | 国調 | 国調 | 国調 | 国調 | 国土 | 図根 | 図根 | 測量 | 多角 | 地籍 | 地籍 | |
| 地籍多角 | 地籍調査 | 調査士会 | 調査士杭 | 筆界 | 筆界 | 筆界 | 筆界 | 筆界 | 筆界 | 筆界 | 筆界 | 筆界 | 筆界 | 筆界 | 筆界 | 筆界 | 筆界 | 筆界 |
| 地籍 | 地籍 | 地籍 | 地籍 | 地籍 | 地籍 | 地籍 | 地籍 | 地籍 | 地籍 | 地籍 | 地籍 | 地籍 | 地籍 | 地籍 | 地籍 | 地籍 | 地籍 | 地籍 |
| 地籍 | 地籍 | 地籍 | 地籍 | 地籍 | 地籍 | 地籍 | 地籍 | 地籍 | 地籍 | 地籍 | 地籍 | 地籍 | 地籍 | 地籍 | 地籍 | 地籍 | 地籍 | 地籍 |

✓オリジナルキャップの作成も出来ます。お問い合わせ下さい。

70mm 角

カールシリーズ CO₂

段付杭70角

アルミキャップ BA45

70×70×450mm
重量:約0.95kg

受注
生産



燃えにくい!

1BOX(10本)=9.5kg

| 品番 | 型式 | 単価(税別) | 梱包数 |
|-----|--------------|----------|-----|
| 131 | アルミキャップ BA45 | ¥1,800/本 | 10本 |

アルミキャップ BA60

70×70×600mm
重量:約1kg

受注
生産



燃えにくい!

1BOX(10本)=10kg

| 品番 | 型式 | 単価(税別) | 梱包数 |
|-----|--------------|----------|-----|
| 130 | アルミキャップ BA60 | ¥1,800/本 | 10本 |

側面加工例(刻印)

5文字まで
作成可能です。



金型保管期間
金型作成時より、5年間
を保管期間とします。
それを超える場合は、別
途再作成となります。

版代(税別) ¥50,000 文字入れ加工(税別) ¥100/面

頭部加工例(刻印)

刻印で市町村名を頭部に入れること
できます。



[例]



アルミキャップリスト

下記頭部以外のものは、
お問い合わせ下さい。 型代別途



保護キャップ
打込み用に頭部つぶれ
防止保護キャップが、
1梱包に1個セットして
あります。

70角段付杭

受注
生産

送料
必要

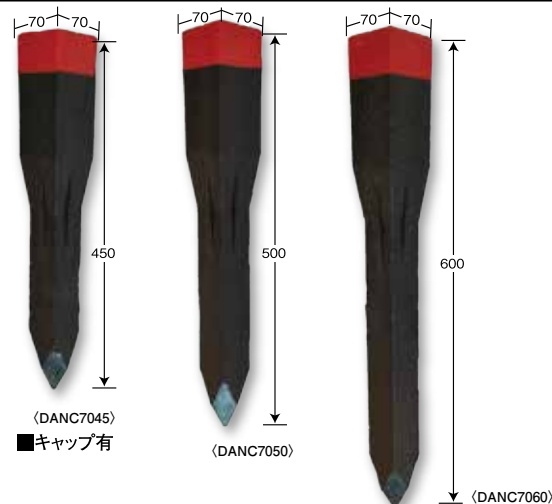

特長

- 90角に加えて、70角の段付杭も新登場。
- キャップ有、無両方対応出来ます
- 足をとんがり形状にしてあり軽量で打ち込みやすいです。

| 商品名サイズ | 品番 | 単価(税別) | 重量(kg) |
|--------------------|----------|--------|--------|
| 段付杭 70×450 (キャップ無) | DANC7045 | ¥610 | 1.2 |
| 段付杭 70×500 (キャップ無) | DANC7050 | ¥660 | 1.3 |
| 段付杭 70×600 (キャップ無) | DANC7060 | ¥750 | 1.6 |
| 段付杭 70×450 (キャップ有) | DANC7045 | ¥740 | 1.3 |
| 段付杭 70×500 (キャップ有) | DANC7050 | ¥790 | 1.4 |
| 段付杭 70×600 (キャップ有) | DANC7060 | ¥880 | 1.6 |

90角
mmECO
プラスチック杭アルミキャップ杭
70角段付杭90角段付杭
県道幅杭高速道路杭
ストレート杭

埋設標示杭

ロングキャップ杭
SPパイル仮杭
かぐや杭

めじるし杭

カケヤ
杭つっぱりマグネチック
ロケーターぬけるんジャー
ぬく象

コンクリート杭

木杭
L型杭

危険杭

万能杭
角杭板材
車輪止め

90角段付杭(図根点杭)

受注
生産軽くて使いやすい!
地籍図根三角点にベストフィット。

JIS製品

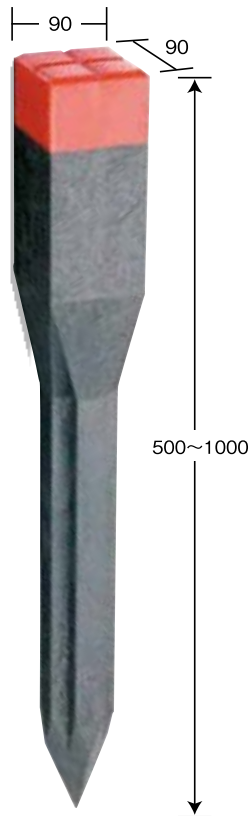

赤(1) 黄(2) 白(3) 青(4)



| 品番 | 型式 (mm) | 重量 | 単価 (税抜) | 梱包数 |
|-----|----------|-------|----------|-----|
| 134 | 90角×500 | 2.0kg | ¥2,000/本 | 各5本 |
| 135 | 90角×600 | 2.0kg | ¥2,100/本 | |
| 140 | 90角×700 | 2.2kg | ¥2,300/本 | |
| 136 | 90角×750 | 2.6kg | ¥2,500/本 | |
| 137 | 90角×800 | 3.0kg | ¥2,700/本 | |
| 139 | 90角×900 | 3.3kg | ¥3,000/本 | |
| 152 | 90角×1000 | 3.6kg | ¥3,300/本 | |

JIS製品

✓地籍図根三角点について国土調査作業準則では、プラスチック杭の場合には90角×700mm以上となっています。

関連商品 PETプラハンドホール

ポイントホール
詳しくは▶P66へ

保護



県道幅杭

受注
生産

JIS製品

注目

県道等で使用される用地境界杭はプラスチックでもOKになりました。
積算基準書へもプラ杭の設計単価が記載済みです。公共工事設計資材単価表(平成30年5月)
岡山県農村水産部・土木部

✓側面に県名と県章が入っています。

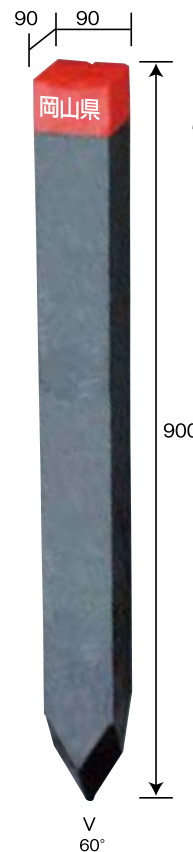

■オーダー例

ホットスタンプ色:シルバー

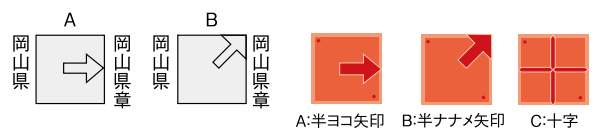

A:半ヨコ矢印 B:半ナメ矢印 C:十字

使用例



| 品番 | 単価 (税抜) | 梱包数 |
|-----|----------|-----|
| 155 | ¥4,400/本 | 2本 |

JIS製品

90×90×900mm
重量:約5.6kg

全国に先駆けて岡山県で採用された廃プラスチック利用の杭。岡山県に認可・実証された、優れた耐久性と強度。

高速道路杭

在庫

JIS製品

JIS製品として認められた高速道路用適合品。
JISに基づく強度検査、ロット管理を行っています。

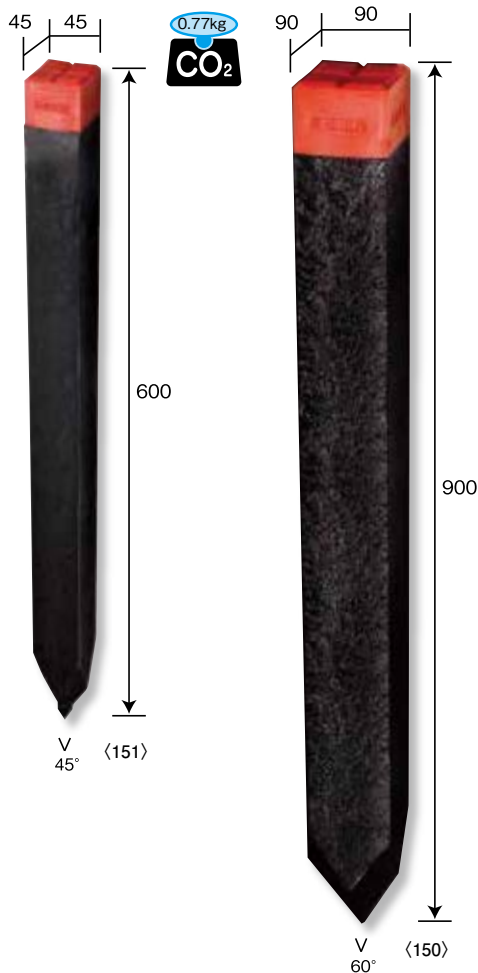

道路敷界杭45角

用地境界杭90角

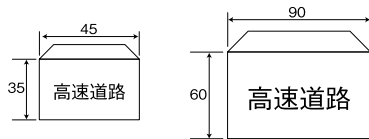

✓側面に「高速道路」の文字(凹文字)が入っています。(4面)色なし
✓側面1面にJISマーク入り

| 品番 | 型式 | 重量 | 単価(税抜) | 梱包数 |
|-----|----|-------|----------|-----|
| 151 | A: | 1.0kg | ¥750/本 | 10本 |
| | B: | | | |
| | C: | | | |
| 150 | A: | 5.6kg | ¥4,500/本 | 2本 |
| | B: | | | |
| | C: | | | |

JIS製品

✓承認図、材質証明書等書類につきましてはお気軽にお問い合わせ下さい。

ストレート杭

受注生産

根強いファンにお答えする、リブロのクラシックタイプ。

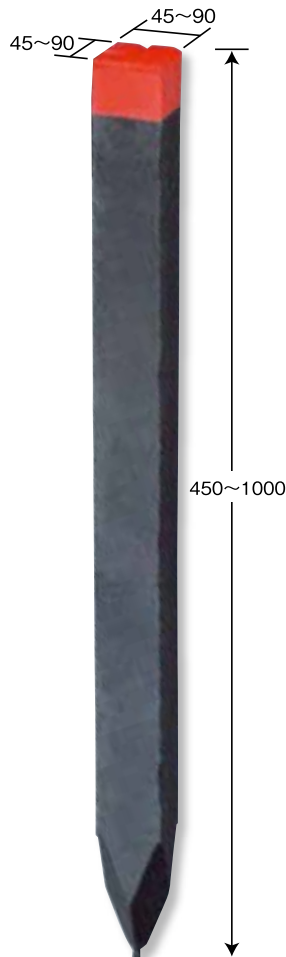

測量用杭としてだけでなく
農業用資材、
ガーデニング用品としても
最適です。

| 長さ | 450mm | 500mm | 600mm | 700mm | 750mm | 800mm | 900mm | 1000mm |
|-----|--------|--------|--------|--------|--------|--------|--------|--------|
| 45角 | ¥440 | ¥500 | ¥530 | ¥640 | ¥700 | ¥810 | ¥920 | ¥1,090 |
| 70角 | ¥950 | ¥1,070 | ¥1,320 | ¥1,570 | ¥1,670 | ¥1,950 | ¥2,200 | ¥2,450 |
| 90角 | ¥2,100 | ¥2,300 | ¥2,700 | ¥3,100 | ¥3,400 | ¥3,900 | ¥4,400 | ¥4,900 |

✓90角は2,000mmまで作製可能です。

✓上記は税抜価格です。

90角キャップリスト

✓90角にプレートくんタイプはございません。

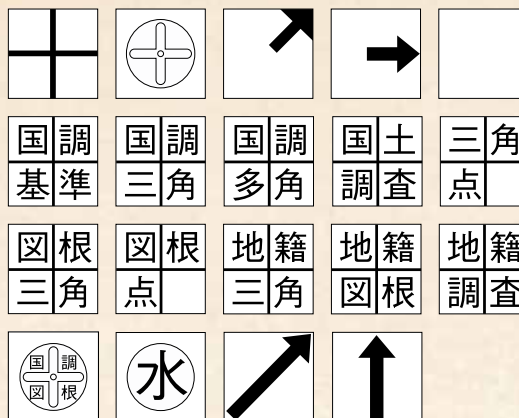

杭

リサイクル標識杭

山林や河川の目印にご利用ください!

リサイクル標識杭 (プラスチック角杭+アルミ複合板)

大好評
★★★

送料
必要

受注
生産

■文字加工例

アルミ複合板だから、耐久性もバツグン。印刷加工で大小色々な対応できます。

■式典用杭

防災区域・急傾斜地や林道、河川など
様々な標識杭として使用できます。

| 品番 | 型式 | サイズ (mm) | 単価 (税別) |
|---------|---------------|------------|---------|
| ST9015 | プラスチック角杭 | 90×90×1500 | ¥4,120 |
| FUKUBAN | アルミ複合板 (8穴加工) | 87×800×3 | ¥5,000 |

✓アルミ複合板はネジ止めの組立式となります。(穴サイズ:5φ貫通穴)
✓取付加工は別途承ります。
✓印刷代別途あり

耐蝕 アルミ角柱

アルミ角柱は、JIS規格の引抜材を使用

送料
必要

受注
生産

特長

●標示には『3Mハイテックブラック』スコッチカルシート (JS-1503-XL) のカット文字を貼付。
(一部シルク印刷の場合もあり)

ご希望によりオーバーラミネート加工 (透明フィルム圧着加工) を申し受けます。

| 品番 | サイズ (mm) | 単価 (税別) | 梱包数 | 重量 |
|----------|-------------------------|---------|-----|--------|
| AKAKUCHU | 100×100×1500 厚:2.5mm | オープン価格 | 1本 | 約4.2kg |

■材質: 耐蝕アルミ製角柱・JIS H4100 A6063S-T5・上部: プラスチックキャップ
■表面: 白色アクリル樹脂焼付け塗装仕上げ
■表示: カッティングシート・ラミネート加工およびシルク印刷
■付属品: 根かせ丸棒・1本

ランドマーク

大好評
★★★

砂防指定地・急傾斜地崩壊危険区域、
地すべり防止区域用標柱。観光案内などへも利用可能

送料
必要

受注
生産

特長

耐久性が大

特殊合成樹脂で風化や腐蝕の心配もなく、優れた耐久性を誇ります。

堅牢

高品質素材と肉厚設計で強度が大で耐衝撃性にも優れています。

特殊印刷

特殊技法印刷による標示で文字の剥げや脱落もなく、何時までも鮮明な標示文字により後々の維持管理も容易です。

軽量

合成樹脂中空成型品なので、大変軽量で現場への搬入搬入・施工が容易です。

| 品番 | サイズ (mm) | 単価 (税別) | 梱包数 | 重量 |
|----------|--------------|---------|-----|------|
| LANDMARK | 100×100×1500 | オープン価格 | 1本 | 約2kg |

■材質: 白色合成樹脂・中空成型品
■表示: カッティングシート・ラミネート加工およびシルク印刷

三角点標示杭

55×55×800mm
重量: 約0.45kg

大切な三角点の目印として。
中空形状で、軽量のため持ち運びが便利。

送料
必要

受注
生産

■一般的に使用されているタイプ (国土地理院仕様)

| 品番 | 型式 | 単価 (税別) |
|---------|--------|------------------|
| 510 | 4面入り | ¥3,700 |
| 510MUJI | 文字なし | ¥2,300 |
| 版代 (税別) | ¥3,000 | 文字入れ加工 (税別) ¥350 |

✓シールによる文字入れ加工です。

✓1面~4面それぞれに文字入れが可能です。

岡山県金山山頂 (一等三角点)

■下記の版もごさいます。それ以外は別途お問い合わせ下さい。

| 基準点 | 等級三角点 | 国土調査 | 大切にしよう |
|-------|-------|---------|-----------|
| □級基準点 | 一等三角点 | 地籍調査 | 大切にしよう図根点 |
| 一級基準点 | 二等三角点 | 図根点 | 水準点 |
| 二級基準点 | 三等三角点 | 図根三角点 | 国土交通省 |
| 公共測量 | 登記基準点 | 地籍図根三角点 | 点名 |

P32

ご注文はオーダーシート●をご利用ください。

■ご注文専用アドレス order@ripro.co.jp

■TEL 086-298-2281

■FAX 086-298-2121

RIPRO

ロングキャップ杭

45×45×600mm
重量:約1.0kg



送料
必要

受注
生産

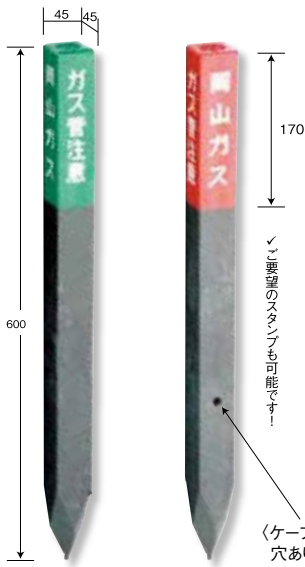

全国のガス会社向け標示杭、
社名、連絡先等が入ります。

■ガス管理設標示杭キャップ 仕様及び文字加工例

赤ロングキャップ

緑ロングキャップ

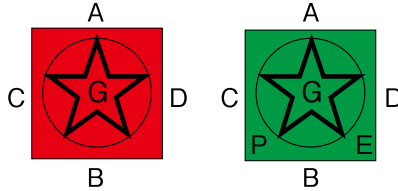

A:岡山ガス B:岡山ガス
C:ガス管注意
D:連絡先(電話番号が入ります)

〈ケーブル用
穴ありも可能〉



| 品番 | 単価(税抜) | 梱包数 |
|-----|----------------|-----|
| 160 | ¥920/本(4面入の価格) | 10本 |

| 側面スタンプ版 | オープン価格 |
|----------|--------|
| 側面スタンプ加工 | ¥60/面 |

穴加工も出来ますので、別途問い合わせ下さい。

✓別途キャップチャージ料が掛かります。

※「ガス管注意」以外のスタンプ金型代は別途になります

金型保管期間

金型作成時より、5年間を保管期間とします。
それを超える場合は、別途再作成となります。

情報BOX用杭

45×45×300mm
重量:約0.3kg

送料
必要

受注
生産

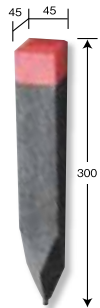

■情報BOX用杭キャップ仕様

3種類の頭部を用意しました。



| 品番 | 単価(税抜) | 梱包数 |
|-----|--------|-----|
| 177 | ¥570/本 | 20本 |

✓別途キャップチャージ料が掛かります。

SPパイル

70×70×450mm
重量:1.1kg

軽い、割れない、腐らない。
地下埋設物を鮮やかに明示するプラスチック製埋設標示杭

送料
必要

特長

- 標示部の形状は2タイプ
(A)丸型40φ (B)角型40×40
- 優れた視認性
流体種別ごとに、色分けされた本体頭部の標準プレートで
管種と方向を明確に示します。別注表記も短納期です。
- 丈夫で扱いやすい
樹脂製の為、軽量ながら破壊しにくく、扱いが容易です。



| 品番 | 型式 | 単価(税抜) |
|--------|----|--------|
| SPPILE | A型 | ¥3,700 |
| | B型 | |



- 外径寸法：70×70×450mm
- 材質：本体/再生PE/PP製・標示プレート/ABS樹脂
- 標示部形状：A型 B型からお選びください。

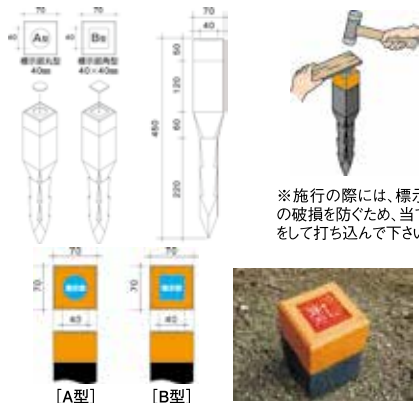

※施工の際には、標示部の
破損を防ぐため、当て板
をして打ち込んで下さい。

■使用例



仮杭・かぐや杭

仮杭

大好評
★★★★

重量:約0.05kg

厚み4mm、軽量タイプ。大量運搬に最適!

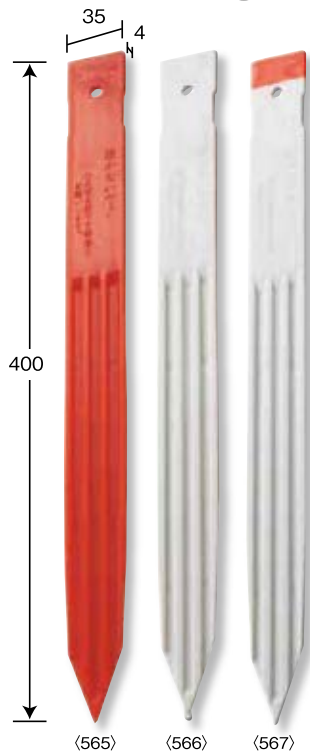

テープやヒモを付けやすい形状。
裏面は特殊加工で、マジックでも簡単に記入出来ます。

いろいろな用途で大活躍!

山林部での測量用杭として
治山事業、開伐事業、保育事業
など様々な事業で活躍

山林部でのレベル(高低位置)のめじるしとして
仮杭はマジックで文字を書き込むことが可能

境界杭のめじるしとして
仮杭はヒモを付けやすい形状の観切設計で、使いやすさ抜群

本杭を設置するまでの仮杭として



ひもに通して運搬することもできます。

200本入りでもこのサイズ!



1BOX=10kg

| 品番 | 型式 | サイズ (mm) | 単価 (税抜) | 梱包数 |
|-----|----------|----------|---------|------|
| 565 | 赤 | 35×4×400 | ¥100/本 | 200本 |
| 566 | 白 | | ¥100/本 | |
| 567 | 白(赤テープ付) | | ¥120/本 | |
| 568 | 黄 | | ¥100/本 | |

NEW!

- ✓「抜かないで」の標示付き。
- ✓ロット(5,000本以上)により、御希望の色にて成型できます。
- ✓詳しいことは、お問い合わせ下さい。

かぐや杭

オリジナル

大好評
★★★★

重量:約0.05kg

竹からインスピレーションしたオリジナルアイデア品!
他社類似品にはご注意ください!

意匠登録番号 第1444105号

竹成分40%入り杭 近日発売予定!!
(バイオマーク取得予定)

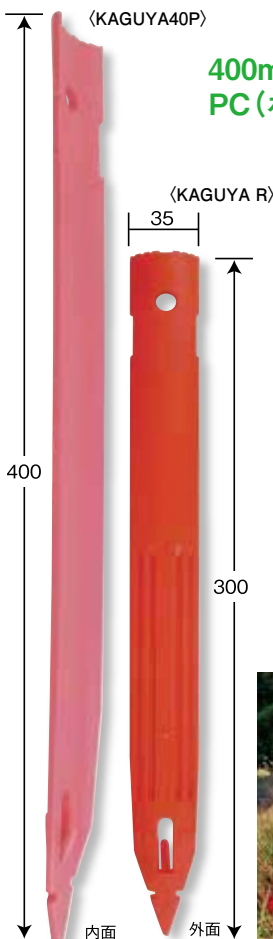

400mmタイプは強度アップの為、
PC(ポリカ)原料を使用しております。



杭にダイレクトプリント印刷が可能です!

強度シミュレーション

大幅に強度アップしました!

荷重 8kg
仮杭 最大変位量7.13mm

荷重 8kg
かぐや杭 最大変位量0.03mm

| 品番 | 型式 | サイズ (mm) | 単価 (税抜) | 梱包数 |
|-----------|-----|----------|---------|--------|
| KAGUYA P | ピンク | 35×4×300 | ¥120/本 | 200本/箱 |
| KAGUYA R | 赤 | | ¥120/本 | |
| KAGUYA40P | ピンク | 35×4×400 | ¥210/本 | |



1BOX=10kg

かぐや用キリンチャッカー

かぐや杭専用打ち込み機新登場! リプロ アイデア品!

特長

- かがまずに打ち込みが出来、杭打ち作業が楽に!
- アタッチメント部分は、ペンチ等で自由に調整できます。
- グリップ部分も手になじみ易いように保護しています。

| 品番 | 型式 | サイズ (mm) | 単価 (税抜) | 梱包数 |
|-------|----------|----------|---------|-----|
| KIRIN | キリンチャッカー | 35×700mm | ¥12,000 | 1本 |

腰ラク打ち!



■使用例

めじるし棒・竹串

打った杭が見つからない、もっと長いめじるしが欲しい!

送料
必要

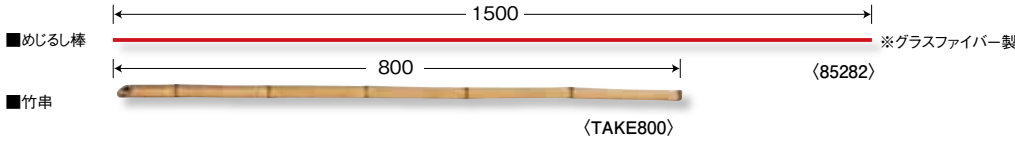

| 品番 | 型式 | サイズ | 単価 (税抜) |
|---------|-------|-----------|---------|
| 85282 | めじるし棒 | 5φ×1500mm | ¥160 |
| TAKE800 | 竹串 | 20φ×800mm | ¥250 |

■使用例



OB杭 (白杭)・赤杭・黄杭

ゴルフ場のめじるしに!

受注
生産

送料
必要

特長

- [用途] 白杭・・・OBラインを表示
- 黄杭・・・ウオーターハザード(コース内の海や池、排水溝など)を表示
- 赤杭・・・ラテラルウオーターハザード(川のようにホールと並行して配置されたウオーターハザード)を表示

※それぞれの用途に合わせてご利用ください。

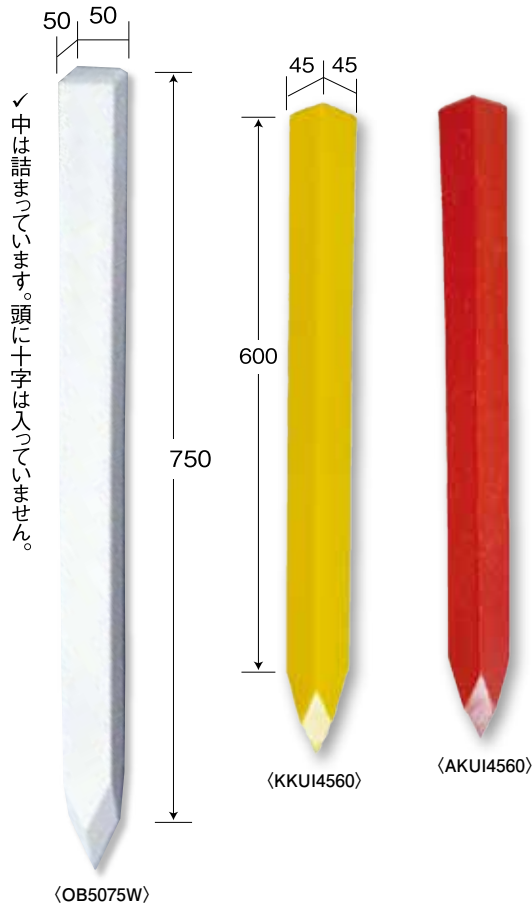

■OB杭使用例

| 品番 | 商品名 | 単価 (税抜) | 重量 (kg) |
|----------|-------------------|---------|---------|
| OB4560W | 白杭 45×600 | ¥880 | 1.0 |
| OB5075W | 白杭 50×750 | ¥1,320 | 1.6 |
| OB4560WC | 白杭 (キャップ付) 45×600 | ¥1,040 | 1.0 |
| AKUI4560 | 赤杭 45×600 | ¥1,210 | 0.9 |
| AKUI5075 | 赤杭 50×750 | ¥1,540 | 1.3 |
| KKUI4560 | 黄杭 45×600 | ¥1,210 | 0.9 |
| KKUI5075 | 黄色 50×750 | ¥1,540 | 1.3 |

文字を希望される場合、金型代・加工代が別途かかります。

ECO
プラスチック杭

アルミキャップ杭
70角段付杭

90角段付杭
県道幅杭

高速道路杭
ストレート杭

埋設標示杭

ロングキャップ杭
SPバイル

仮杭
かぐや杭

めじるし杭

カケヤ
杭つくバー

マグネチック
ロケーター

ぬけるんジャー
ぬく象

コンクリート杭

木杭
L型杭

危険杭

万能杭
角杭

板材
車輪止め

カケヤ

カケヤ

在庫 杭打ちにピッタリ!!
2サイズ揃えています。

頭部は軽いプラスチック製(中もつまっています)。
柄は手にもやさしい木製です。

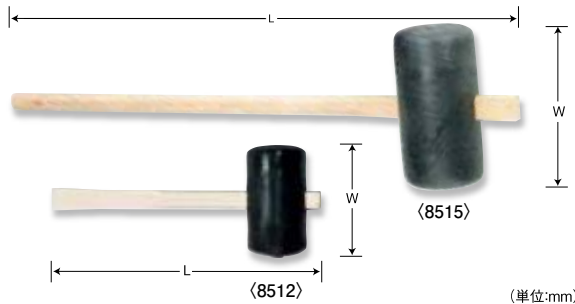

| 品番 | 型式 | W(mm) | L(mm) | 重さ | 単価(税抜) |
|------|-----------|-------|-------|--------|--------|
| 8515 | カケヤ(130φ) | 230 | 900 | 約2.8kg | ¥4,500 |
| 8512 | カケヤ(90φ) | 160 | 450 | 約0.8kg | ¥2,700 |

木のカケヤ

伝統の木製掛矢(カケヤ)。

厳選された天然木を採用した胴径120mmタイプで
杭打ち作業用として最適。
強度と荷重バランスを考慮した本格派タイプです。

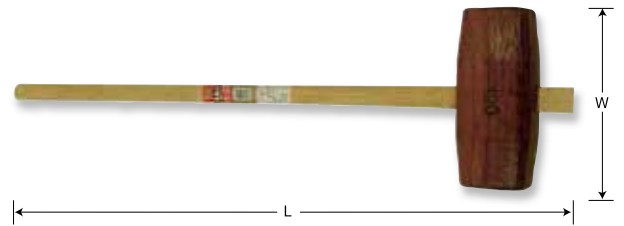

| 品番 | 型式 | W(mm) | L(mm) | 重さ | 単価(税抜) |
|-----------|-------------|-------|-------|--------|--------|
| KIKAKE120 | 木のカケヤ(120φ) | 240 | 900 | 約3.6kg | ¥6,000 |

杭っくバー

杭打ち込み用の補助具です。

ありそうでなかった!
杭を直に掴まないで力いっぱい叩けます

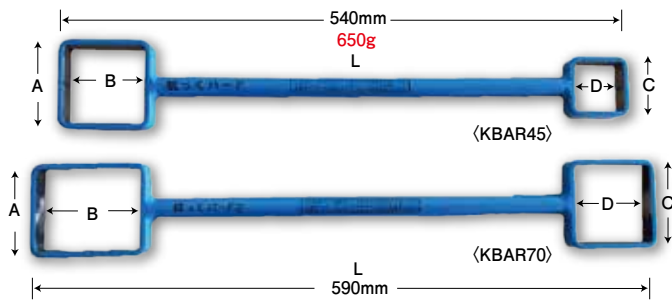

✓在庫がなくなり次第仕様変更となります。



■使用例

(単位:mm)

| 品番 | 品名 | A(mm) | B(mm) | C(mm) | D(mm) | L(mm) | 重量(g) | 単価(税抜) |
|--------|----------|-------|-------|-------|-------|-------|-------|---------|
| KBAR45 | 杭っくバー-F | 73 | 73 | 47 | 47 | 540 | 650 | ¥18,000 |
| KBAR70 | 杭っくバー-F2 | 75 | 92 | 75 | 75 | 590 | 800 | ¥22,000 |

電動杭打機 パイルドライバー

らせん状の杭を固定する際使う電動杭打機

ニラや小ネギなどのビニールハウスを設置する際、らせん上の杭を固定する時に!

IRINO



専用子はドリル



オプションピン(¥2,000)で
取付簡単

※交換ドリルコアなど詳細につきましては、お問い合わせください。

特長

- バッテリー駆動の電動らせん杭打機
- 先端にドリルを取り付ければオーガとして使用可能
- 正逆ボタンを押し込むだけで打ち込み、
抜き取りと簡単に切り替えます
- 予備バッテリーを用意すれば連続作業も可能
- ✓機体寸法:590×260×500mm
- ✓重量:7.9kg(バッテリー装着時)
- ✓能力バッテリー1個/100本~(状態使用状況により変動)
- ✓バッテリー仕様:18V 5.0Ah(専用充電器付属)
- ✓セット内容:バッテリー1個と充電器がセットです。(専用ケース付)



〈PD18〉

動画QR



| 品番 | 型式 | 単価(税抜) |
|--------|----------------------|----------|
| PD18 | 電動杭打機パイルドライバー本体 | ¥280,000 |
| PD18BT | 電動杭打機パイルドライバー予備バッテリー | ¥29,500 |

マグネチックロケーター「スポット」

磁化杭
探知用

磁化杭用

レンタル対応可能です

レンタル可

SCHONSTEDT
INSTRUMENT COMPANY

最高最適の使い易さがアメリカショーンステッド社より新提案

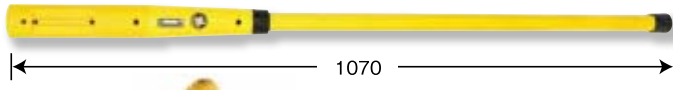

ワンタッチ式



ショルダーケース付

特長

- 0.9kgと非常に軽量で、山林部での持ち運びに適しています
- 軽い!シンプル!即利用の3拍子!
- 安心の5年保証です。
- シリーズ史上最強の簡易式磁力探知機
- 電源・感度UP、DOWNの3ボタン

Spot
MAGNETIC LOCATOR

- ✓バッテリー寿命:連続24時間
- ✓使用環境:-25℃~60℃
- ✓全長:107cm
- ✓重量:0.9kg



動画QR

| 品番 | 型式 | 単価 (税抜) | 梱包数 |
|------|------------------|----------|-----|
| SPOT | マグネチックロケーター スポット | ¥350,000 | 1個 |

マグネチックロケーター「GA-52CX」

磁化杭
探知用

磁化杭用

超ロングセラー!世界人気品!
コンクリート杭(番線入り)の探知もできます。

レンタル可

オススメ

1976年以來のベストセラー!シンプルで使いやすさ一番、
欧米の測量士の必須アイテム!

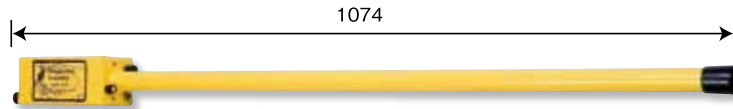

SCHONSTEDT
INSTRUMENT COMPANY
GA-52CX

海外のサーベイヤーの御用達!
山間部での枯れ木、葉、盛土、積雪等
隠れた杭を捜せます。



●ケース付

9V×2個の電池で40時間使用可能で、経済的!!

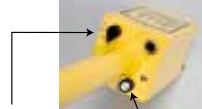

感度ボリューム

音量



カンタン電池交換
(9V積層乾電池使用)



ビビッ

[磁化杭] さがせる杭

隠れた場所から磁気発信!
簡単に杭をさがすことができます。



動画QR

特長

- 5年間保証。●正確な目標探知
 - 4段階感度セット。●ビエゾ電子スピーカー採用。
 - 音量調整が出来、イヤホンを通して使用出来る。
 - 電池を2個使用するため、寿命が長く交換の手間が少ない。
- 注) デジタルゲージは付いておりません。
アルミニウム、真鍮、銅には反応しません。

■使用例



マグネチックロケーターは、警察、上下水道関係にも 多数実績があります。

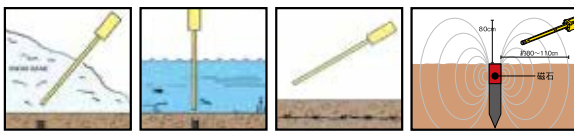

| 品番 | 型式 | 単価 (税抜) |
|---------|------|----------|
| GA-52CX | 棒タイプ | ¥400,000 |

リプロ「ロケーターリペアセンター」

- ロケーターの修理、承ります。
- どんな、小さな事でも
ご相談ください。



マグネチックロケーター「Maggie」

磁化杭
探知用

磁化杭用

ピストルタイプの強化版
読み取り距離UP!

レンタル可

持ち運びに便利!!



伸縮なして、
防水耐候性アップ!

狙ったターゲットは外さない!!
新登場のピストル型ロケーターで、見た目もカッコイイ。
折りたたみは出来ませんのでご注意ください。

狙った杭は外さない...

Maggie
MAGNETIC LOCATOR



■使用例



見やすい液晶画面



●ケース付

| 品番 | 型式 | 単価 (税抜) |
|--------|--------|----------|
| MAGGIE | マギータイプ | ¥400,000 |

- 仕様 ●電源:アルカリ9ボルト ●電池寿命:24時間(連続使用時) ●電池チェック:BATT4区画LCD
- 重量:1.2kg ●使用温度:-25℃~60℃ ●材質:高衝撃性ABS
- 仕様 ●音だけでなく液晶画面の視認で信号やバッテリーなどの情報を得る事ができる

ダブルぬけるんジャー ミニ+デルタ

これ1本で30角&45角両サイズに対応!

オリジナル
アイデア

- ダブルサイズ対応で持ち運びを軽減。
30角&45角を1本にまとめました。
- 強アルミタイプ素材で1.1kgと
大幅に軽くなりました。
- 焦茶色で自然になじむデザイン。

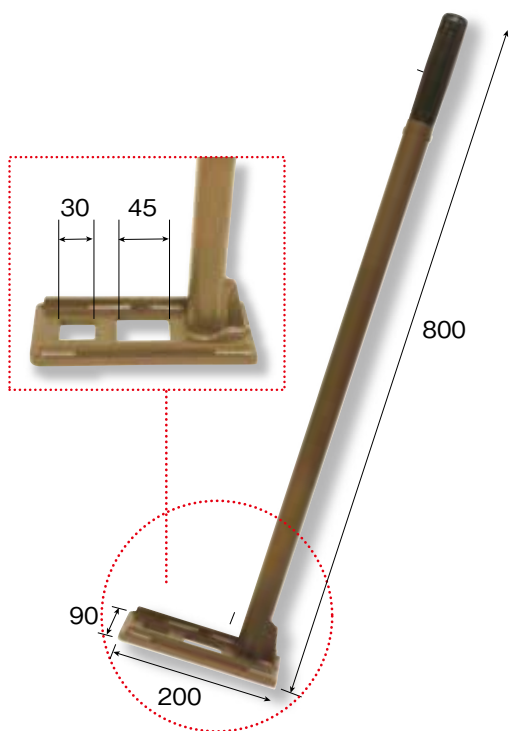

使用例



動画QR

| 品番 | 型式 | サイズ (mm) | 単価 (税抜) | 梱包数 |
|-----------|-------------------|-----------|---------|-----|
| KNUKI3045 | ダブルぬけるんジャー ミニ+デルタ | 115×800mm | ¥14,000 | 1本 |

デカぬけるんジャーBA

強い要望により、70角タイプが新登場!

オリジナル
アイデア

- 70角タイプに適應した商品になります。
- アルミ材質で、重量は僅か1.3kg。
山での作業にも適しています。
- 焦茶色で自然になじむデザイン。

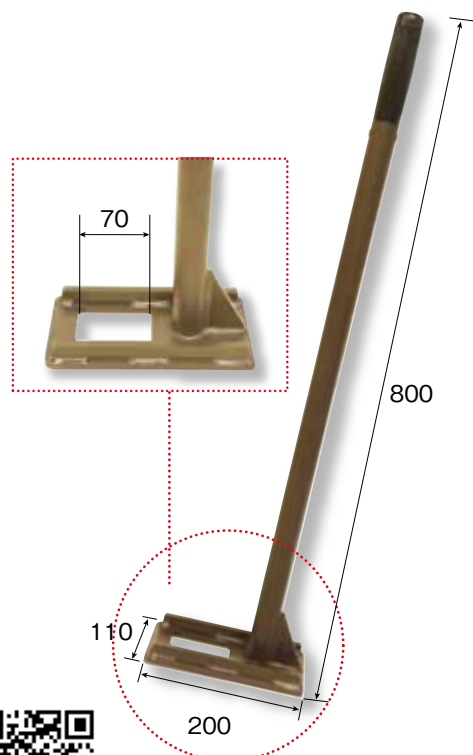

使用例



動画QR

| 品番 | 型式 | サイズ (mm) | 単価 (税抜) | 梱包数 |
|-----------|--------------|----------|---------|-----|
| KUINUki70 | デカぬけるんジャー BA | 90×800mm | ¥16,000 | 1本 |

杭抜き機 ぬく象

打った杭をテコの原理でラクに引き抜きます!

土に挿した杭を、テコの原理でラクに引き抜きます!(太さ17.2~45mmの杭の引き抜きに)

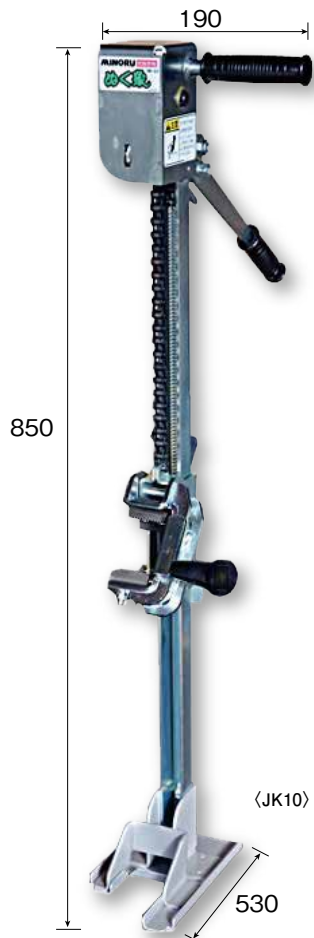

特長

- 丸杭・角杭・アングル(L型杭)に使用できます。
 - 本機を杭にセットし、ハンドルを上下させるだけで案に杭が抜けます。
 - 引き抜き力は350kg。
 - 転倒防止用のフラワーネットを作物の成長に合わせて上げていく必要がある菊に。
 - 大雨や台風時期に作物が大きくなり、転倒防止を行わなければならないオクラなどを主とした夏野菜に。
- ✓機体寸法:530×190×850mm
 ✓重量:5.4kg
 ✓引き抜き力:350kg
 ✓耐荷重:20kg(ハンドル)
 ✓アングル(L型杭)20~40mm
 ✓丸杭:直径17.2~45mm
 ✓角杭:対辺17.1~45mm



[手順①]

杭に、本機をセット。
杭に接地板を差し込み、クランプで挟む
片手でハンドル握りを持ち、もう片方の手は
ハンドルを持って上下

[手順②]

本機を操作して高くささった部分から杭が浮いたら、
あとは手で引き抜きます。

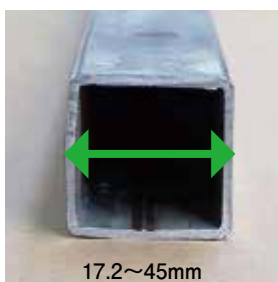

| 品番 | 単価(税別) |
|------|---------|
| JK10 | ¥39,500 |

- ECOプラスチック杭
- アルミキャップ杭 70角段付杭
- 90角段付杭 県道幅杭
- 高速道路杭 ストレート杭
- 埋設標示杭
- ロングキャップ杭 SPバイル
- 仮杭 かぐや杭
- めじるし杭
- カケヤ 杭つくバー
- マグネチック ロケーター
- ぬけるんジャー ぬく象
- コンクリート杭
- 木杭 L型杭
- 危険杭
- 万能杭 角杭
- 板材 車輪止め

「ラボス」軽量コンクリート杭

従来コンクリートの3分の2の重量。

送料
必要

[運送について] 原則は車上渡しになります。車上渡しが難しい場合は、別途チャーター便を手配いたしますのでお問い合わせください。

■ラボス杭上部

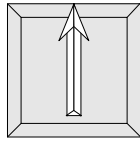
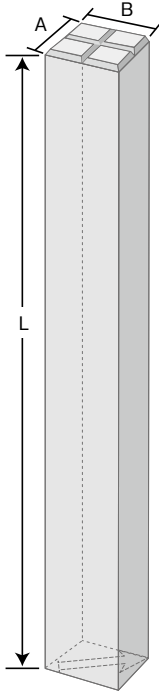

Aタイプ

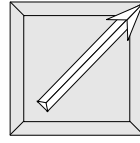

Bタイプ

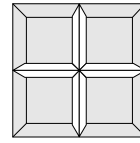

Cタイプ

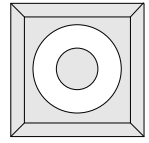

Mタイプ(80φ、50φ、30φ用)
(真鍮鉄埋め込みは別途承ります。)
✓30φ用は、70角のみ ✓80φ用は、
100角120角のみ対応

■エンビ管頭上部 80φ金属鉄埋め込み例



✓KE165の埋め込み用
金属鉄は別途承ります。



KE165



■KJ65(上面舗装)



■KS25(底盤石)

| 品番 | 品名 | A (mm) | B (mm) | L (mm) | 重量 (Kg) | 単価 (税別) |
|--------|---------|--------|--------|--------|---------|---------|
| K7045 | コンクリート杭 | 70 | 70 | 450 | 4.2 | ¥770 |
| K7560 | | 75 | 75 | 600 | 6.4 | ¥990 |
| K9060 | | 90 | 90 | 600 | 9.2 | ¥1,400 |
| K1060 | | 100 | 100 | 600 | 11.4 | ¥1,700 |
| K1070 | | 100 | 100 | 700 | 13.3 | ¥1,950 |
| K1075 | | 100 | 100 | 750 | 14.3 | ¥3,200 |
| K10100 | | 100 | 100 | 1000 | 19.0 | ¥3,200 |
| K1260 | | 120 | 120 | 600 | 16.4 | ¥2,700 |
| K1270 | | 120 | 120 | 700 | 19.2 | ¥3,100 |
| K1290 | | 120 | 120 | 900 | 24.6 | ¥3,700 |
| K12100 | | 120 | 120 | 1000 | 27.4 | ¥4,200 |

| 品番 | 品名 | 寸法 (mm) | | 重量 (Kg) | 単価 (税別) | |
|-------|----------|-----------|------|---------|---------|---------|
| KE165 | コンクリート製品 | 165φ×H660 | | 27.4 | ¥10,500 | |
| KJ65 | | 650 | 650 | 130 | 69.3 | ¥17,500 |
| KJ100 | | 1000 | 1000 | 100 | 170.5 | ¥20,000 |
| KS25 | | 250 | 250 | 60 | 7.1 | ¥1,900 |
| KS35 | | 350 | 350 | 150 | 27.4 | ¥4,300 |

頭部のデザインは
上側・下側のどちらへも
入れられます!



(単位:mm)

| | 頭部標準 | | | 頭部特殊 | | | | | |
|---------|------|---|---|------|---|---|---|-------|--------------------|
| | A | B | C | E | F | L | X | 三角点特殊 | M(穴サイズ) |
| 70×70 | ↑ | ↗ | 田 | 田 | 田 | | | | ○ (30φ) |
| 75×75 | ↑ | ↗ | 田 | 田 | 田 | | | | ○ (50φ) |
| 90×90 | ↑ | ↗ | 田 | 田 | 田 | └ | | | ○ (50φ) |
| 100×100 | ↑ | ↗ | 田 | 田 | 田 | └ | | + | ○ (50φ) ○ (80φ) |
| 120×120 | ↑ | ↗ | 田 | 田 | 田 | | | | ○ (50φ) ○ (80φ) |
| 130×130 | ↑ | ↗ | 田 | | | | | | |

国土交通省公共測量作業規程参照(標準埋設形式)

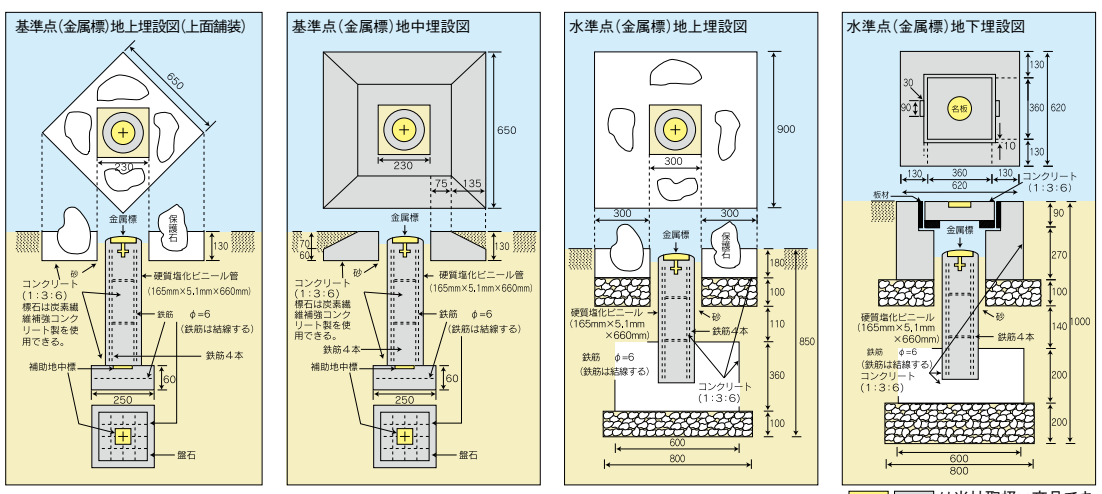

は当社取扱い商品です。

「カールコン」軽量コンクリート杭

従来のコンクリート杭の約3分の1の重さ。
軽いので作業効率UP!

送料
必要

受注
生産

[運送について] 原則は車上渡しになります。車上渡しが難しい場合は、別途チャーター便を手配いたしますのでお問い合わせください。

強度・凍害に対して適合基準をクリア。(凍結解除試験済み)



■KU65(上面舗装)

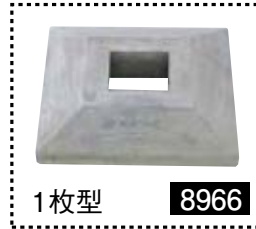

■KUT65(上面舗装)



※K1270、K1275、K1290は頭頂部は片面田のみになります。

■カールコンの頭頂部デザイン

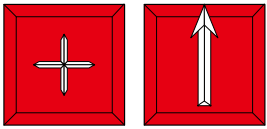

もしくは

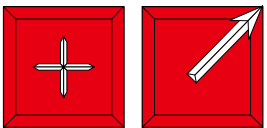

の組み合わせになります

| 品番 | 型式 | A (mm) | B (mm) | L (mm) | 重量 (Kg) | 単価 (税抜) |
|------|--------------------|--------|--------|----------|---------|---------|
| 8950 | K9945 | 90 | 90 | 450 | 4 | ¥1,300 |
| 8951 | K9960 | 90 | 90 | 600 | 6 | ¥1,850 |
| 8952 | K1045 | 100 | 100 | 450 | 5 | ¥1,700 |
| 8953 | K1060 | 100 | 100 | 600 | 7 | ¥2,200 |
| 8956 | K1245 | 120 | 120 | 450 | 9 | ¥2,400 |
| 8957 | K1270 | 120 | 120 | 700 | 11 | ¥3,350 |
| 8958 | K1275 | 120 | 120 | 750 | 13 | ¥3,550 |
| 8962 | K1070 逆T字型 (L) | 100 | 100 | 700(300) | 20 | ¥3,200 |
| 8963 | K1290 | 120 | 120 | 900 | 15 | ¥4,400 |
| 8964 | KUT65 玉石付保護石 1枚型 | 650 | 650 | 130 | 75 | ¥23,500 |
| 8965 | KUT65 玉石付保護石 1/2枚型 | 650 | 650 | 130 | 75 | ¥23,500 |
| 8966 | KU65 上蓋 1枚型 | 650 | 650 | 130 | 40 | ¥19,500 |
| 8967 | KU65 上蓋 1/2枚型 | 650 | 650 | 130 | 40 | ¥19,500 |

✓色付きは別途加工費がかかります。

御影石杭

100×100×700mm
重量:約20kg

送料
必要

受注
生産

日本人の心をくすぐる格調の高い御影石杭
こだわりの一品です。

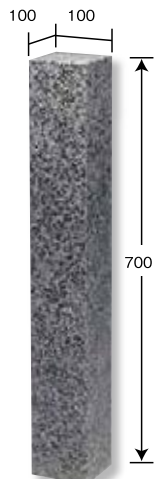

金属鉢とセットでお使いください。
金属鉢は別売になります。



| 品番 | 単価 (税抜) |
|------|---------|
| 8945 | オープン価格 |

✓その他サイズについてはお問い合わせください。(要御見積り)

御影キャップ杭

100×100×700mm
重量:約5.5kg

送料
必要

受注
生産

尊厳の高い御影石とリブプロのリサイクルプラスチックが合体。
いつまでも残したい重要な基準点に最適です。



■使用例



| 品番 | 型式 | 単価 (税抜) |
|-----|------|---------|
| MG+ | 十字 | オープン価格 |
| MGM | 50φ用 | オープン価格 |

木杭

幅広い用途。伝統の木杭シリーズ。

送料
必要

■材質:杉

- ✓色は〈赤〉〈白〉〈黄〉〈青〉があります。その他の色についてはお問い合わせ下さい。
- ✓松(材質)も対応しております。お気軽にお問い合わせ下さい。
- ✓杉は九州から、松は北海道からの出荷になります。

[運送について] 原則は車上渡しになります。車上渡しが難しい場合は、別途チャーター便を手配いたしますのでお問い合わせください。

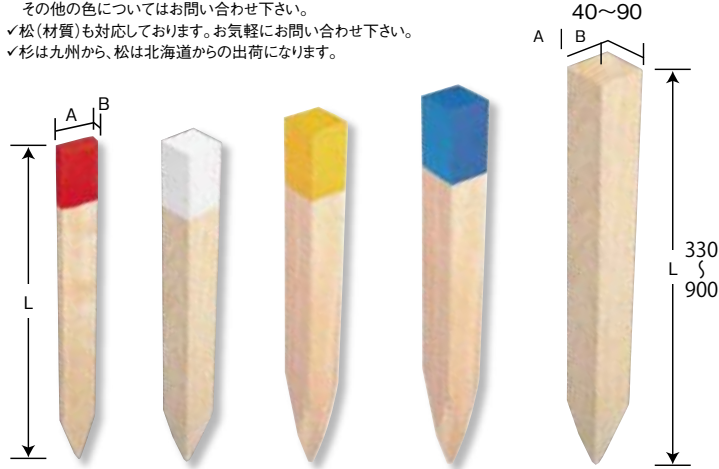

- ✓写真の製品は、かんながけを施したものです。
 - ※かんながけは、別途加工賃が必要になります。
 - ✓◎印の杭については、一面のみかんながけを施しています。
 - ✓発注は梱包数単位でお願いします。
- は在庫です。それ以外は別注となります。

| 品番 | A (mm) | B (mm) | L (mm) | 色付き単価 (税抜) | 色なし単価 (税抜) | 梱包数 |
|----------|--------|--------|--------|------------|------------|------|
| ●◎ W4133 | 40 | 10 | 330 | ¥59/本 | ¥50/本 | 100本 |
| ●◎ W4140 | 40 | 10 | 400 | ¥63/本 | ¥55/本 | |
| ● W3030 | 30 | 30 | 300 | ¥88/本 | ¥77/本 | 50本 |
| ● W3040 | 30 | 30 | 400 | ¥90/本 | ¥78/本 | |
| ● W3045 | 30 | 30 | 450 | ¥97/本 | ¥86/本 | 30本 |
| ◎ W4545 | 45 | 45 | 450 | ¥143/本 | ¥113/本 | 20本 |
| ● W6045 | 60 | 60 | 450 | ¥262/本 | ¥228/本 | 12本 |
| ◎ W6060 | 60 | 60 | 600 | ¥336/本 | ¥272/本 | |

木杭
L型杭

危険杭

万能杭
角杭

板材
車輪止め

L型杭

電力会社、森林組合等、山の目印に。

送料
必要



側面に文字入れ可能で、標示杭に最適。
1本からでも出荷できます。

■頭部色



■例



✓文字入れの場合は、別途お問い合わせ下さい。

■使用例



| 品番 | 型式 | A (mm) | B (mm) | L (mm) | 単価 (税抜) |
|-----|------|--------|--------|--------|---------|
| 535 | 30-1 | 30 | 30 | 330 | ¥280 |
| 536 | 30-2 | 30 | 30 | 400 | ¥330 |
| 537 | 30-3 | 30 | 30 | 500 | ¥400 |
| 538 | 30-4 | 30 | 30 | 600 | ¥500 |
| 539 | 30-5 | 30 | 30 | 750 | ¥600 |
| 540 | 30-6 | 30 | 30 | 1000 | ¥800 |
| 541 | 50-1 | 50 | 50 | 500 | ¥730 |
| 542 | 50-2 | 50 | 50 | 600 | ¥840 |
| 543 | 50-3 | 50 | 50 | 750 | ¥1,030 |
| 544 | 50-4 | 50 | 50 | 1000 | ¥1,380 |
| 545 | 50-5 | 50 | 50 | 1500 | ¥2,070 |

危険杭

災害復旧の危険標示として、早めの危険警告標示として!!

ロングセラー!!

送料
必要

売れて
ます!

軽くて丈夫な素材、簡単に設置できます。
好評につき、AR型、AE型、BR型、BE型、の4タイプも登場!!



A型 38φ (AT・AA) **AR型** 38φ (ART・ARA) **ARK-1型** 38φ (ARK1T・ARK1A) **AE型** 38φ (AET・AEA) **B型** 54φ (BT・BA) **BR型** 54φ (BRT・BRA) **BE型** 54φ (BET・BEA)

■使用例



打込金具 (専用アンカー)

| A型・AR型・ARK-1型・AE型用 (38φ) | | 単 価 (税別) |
|--------------------------|-----------|----------|
| ✓土中用 | 12φ×490mm | ¥990 |
| ✓アスファルト用 | 12φ×290mm | ¥890 |
| B型・BR型・BE型用 (54φ) | | 単 価 (税別) |
| ✓土中用 | 12φ×490mm | ¥1,030 |
| ✓アスファルト用 | 12φ×290mm | ¥930 |

どちらか一方がつかます。土中用かアスファルト用かご指定下さい。

■設置方法

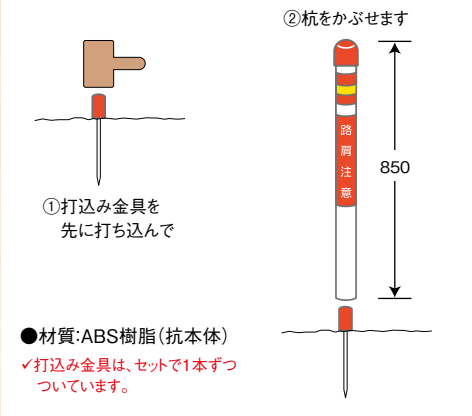

■打込金具、別売りでできます。
(送料別途)



| 品 番 | 型 式 | 単 価 (税別) |
|-------|----------|----------|
| AT | A 型 | ¥3,800 |
| AA | 38φ×850L | |
| ART | AR 型 | ¥3,900 |
| ARA | 38φ×850L | |
| ARK1T | ARK-1 型 | ¥4,100 |
| ARK1A | 38φ×850L | |
| AET | AE 型 | ¥3,900 |
| AEA | 38φ×850L | |
| BT | B 型 | ¥4,600 |
| BA | 54φ×850L | |
| BRT | BR 型 | ¥4,900 |
| BRA | 54φ×850L | |
| BET | BE 型 | ¥4,900 |
| BEA | 54φ×850L | |

- ECO
プラスチック杭
- アルミキャップ杭
70角段付杭
- 90角段付杭
県道幅杭
- 高速道路杭
ストレート杭
- 埋設標示杭
- ロングキャップ杭
SPバイル
- 仮杭
かぐや杭
- めじるし杭
- カケヤ
杭つっぱり
- マグネチック
ロケーター
- ぬけるんジャー
ぬく象
- コンクリート杭
- 木杭
L型杭
- 危険杭
- 万能杭
角杭
- 板材
車輪止め

万能杭(丸杭)

リプロオリジナル万能杭。さまざまな用途に利用可能!!

大好評
★★★★

送料
必要

受注
生産

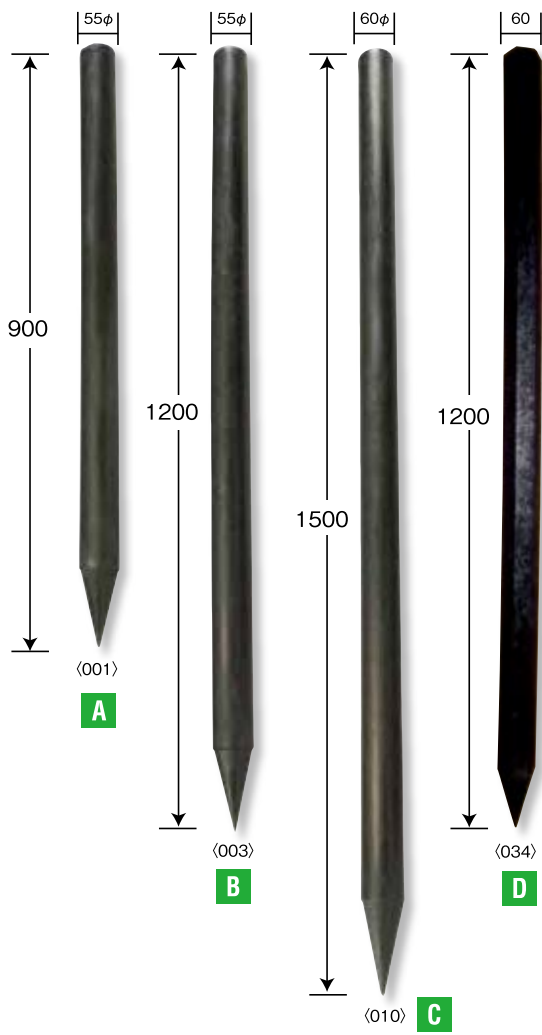

繰り返し利用できる為長持ち!! 品質に自信あり!

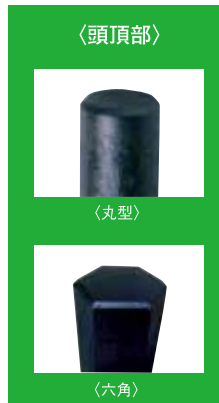

■使用例/そえ木として

| 品番 | サイズ (mm) | 重量 (Kg) | 単価 (税抜) |
|-----|---------------|---------|---------|
| 001 | 55φ×900 | 1.8 | ¥900 |
| 003 | 55φ×1200 | 2.4 | ¥1,200 |
| 010 | 60φ×1500 | 3.6 | ¥1,750 |
| 034 | 六角万能杭 60×1200 | 2.3 | ¥1,120 |

✓別途穴あけ加工もできます。(60円/穴) 通常は13φの穴になります。
 ✓表に掲載されていないサイズについては、別途お問い合わせ下さい。
 ✓頭部の六角形の万能杭が新登場。形状の変更により、より軽量になりました。平面になっているため、壁などにピッタリ設置できます。長さの調整も可能です。

角杭(キャップ付き)

送料
必要

受注
生産



キャップ付きで打設時のフレ防止に効果あります

| 品番 | サイズ (mm) | 重量 (Kg) | 単価 (税抜) |
|-----|----------|---------|---------|
| 285 | 45角×450 | 0.8 | ¥440 |
| 286 | 45角×600 | 1.0 | ¥540 |

✓キャップをつけて打ち込み強度UP! 通常は黒キャップ無地が付きます。
 ✓別途穴あけ加工もできます。(60円/穴) 通常は13φの穴になります。

角杭(キャップなし)

大好評
★★★★

送料
必要

受注
生産

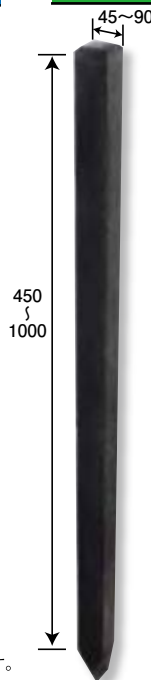

エリア分けの杭として、柵として、ガーデニング用として、色々なシーンで大活躍!



■使用例/案内看板として



■使用例/護岸壁として

| 品番 | サイズ (mm) | 重量 (Kg) | 単価 (税抜) |
|-----|----------|---------|---------|
| 250 | 50角×550 | 1.2 | ¥580 |
| 251 | 50角×750 | 1.6 | ¥770 |
| 255 | 55角×900 | 2.3 | ¥1,120 |
| 260 | 60角×1200 | 3.7 | ¥1,800 |
| 265 | 65角×1500 | 5.3 | ¥2,570 |

(↓) 下記サイズも作成可能です。

| | 450mm | 500mm | 600mm | 700mm | 750mm | 800mm | 900mm | 1000mm |
|-----|--------|--------|--------|--------|--------|--------|--------|--------|
| 45角 | ¥380 | ¥440 | ¥480 | ¥580 | ¥640 | ¥680 | ¥750 | ¥820 |
| 50角 | ¥480 | ¥540 | ¥640 | ¥720 | ¥770 | ¥820 | | |
| 60角 | ¥550 | ¥610 | ¥720 | ¥850 | ¥910 | ¥970 | ¥1,100 | ¥1,200 |
| 70角 | ¥920 | ¥1,020 | ¥1,210 | ¥1,400 | ¥1,500 | ¥1,600 | ¥1,700 | ¥2,030 |
| 90角 | ¥1,500 | ¥1,650 | ¥1,980 | ¥2,330 | ¥2,530 | ¥2,660 | ¥3,000 | ¥3,340 |

✓斜線のサイズは取扱っておりません。ご了承ください。
 ✓別途穴あけ加工もできます。(60円/穴) 通常は13φの穴になります。

ハイプラ板材

木に代わる人気のプラ板材

送料
必要

受注
生産

自在に切れて、釘も打て、ペンキで色も塗れます。
アイデア次第で用途がグンと広がります。用途別に加工組立も可能。

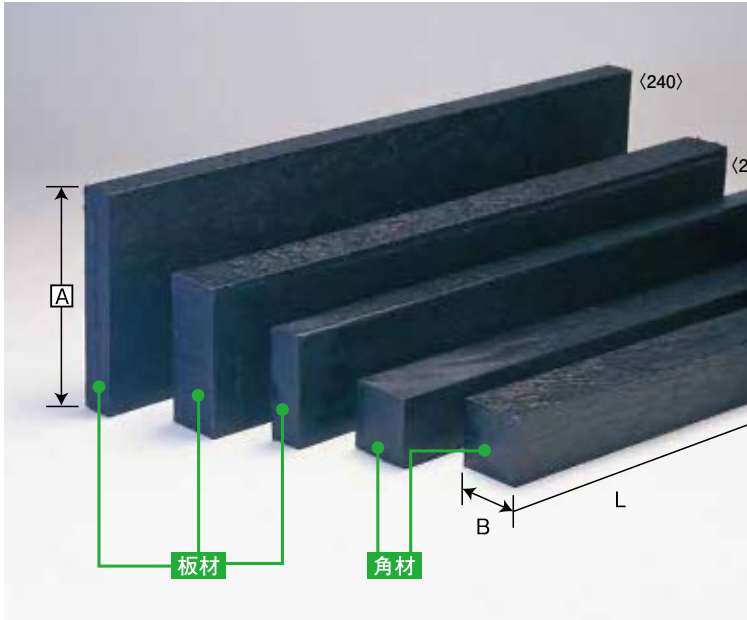

■使用例 / ベンチに!



■使用例 / 擬木フェンス



■使用例 / 荷物置きとして

| 品番 | 型式 | A (mm) | B (mm) | L (mm) | 重量 (Kg) | 単価 (税抜) |
|-----|------|--------|--------|--------|---------|---------|
| 295 | 角材 | 50 | 50 | 2000 | 4.3 | ¥2,100 |
| 280 | 角材-A | 90 | 90 | 2000 | 13.7 | ¥6,600 |
| 281 | 角材-B | 90 | 90 | 3000 | 20.6 | ¥9,900 |
| 234 | 板材-B | 200 | 80 | 3000 | 40.8 | ¥19,800 |
| 240 | 板材-C | 200 | 20 | 2000 | 6.8 | ¥3,300 |

✓表以外のサイズも作成可能ですので、別途問い合わせ下さい。(要見積り)
✓別途穴あけ加工もできます。(60円/穴)通常は13φの穴になります。

車輪止め(黒色・黄色)

軽くて丈夫!!
利用用途多数あり

送料
必要

ジャッキベース

強くて丈夫!!
お客様の土地を傷めない

送料
必要

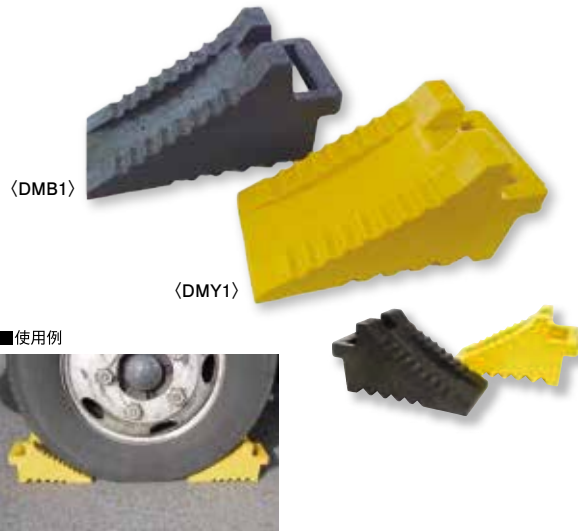

■使用例

| 品番 | 型式 | 単価 (税抜) |
|------|----------|---------|
| DMB1 | 車輪止め(黒色) | ¥1,300 |
| DMY1 | 車輪止め(黄色) | ¥1,500 |

✓リサイクルプラスチックで製造した車輪止め
✓サイズ:115×220×125(mm) 重量:1.0kg
✓送料が別途必要です



| 品番 | 型式 | 単価 (税抜) |
|-------|---------|---------|
| JBASE | ジャッキベース | ¥5,000 |

✓リサイクルプラスチックで製造したジャッキベース
✓サイズ:300×360×50(mm)
✓重量:5.0kg
✓送料が別途必要です

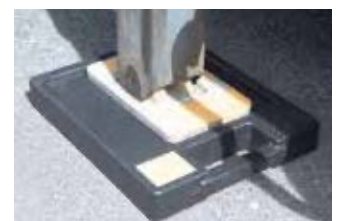

■使用例

ECO
プラスチック杭

アルミキャップ杭
70角段付杭

90角段付杭
県道幅杭

高速道路杭
ストレート杭

埋設標示杭

ロングキャップ杭
SPバイル

仮杭
かくや杭

めじるし杭

カケヤ
杭つっぱり

マグネチック
ロケーター

ぬけるんジャー
ぬく象

コンクリート杭

木杭
L型杭

危険杭

万能杭
角杭

板材
車輪止め



杭道品

METAL SURVEY MARKERS & NAILS

[METALS]

リプロ元祖アイデア **アルミNo.PT** **印刷タイプ** 長年のリプロ発案商品 **受注生産** **印刷機向上で短納期が可能に!** **PT**

地籍調査事業の必需品!!基準点、筆界点の管理にかかせないアイテム!!

印刷タイプは太平洋8000kmを流されて横断しても文字No.は消えませんでした

バリエーションが増えました!

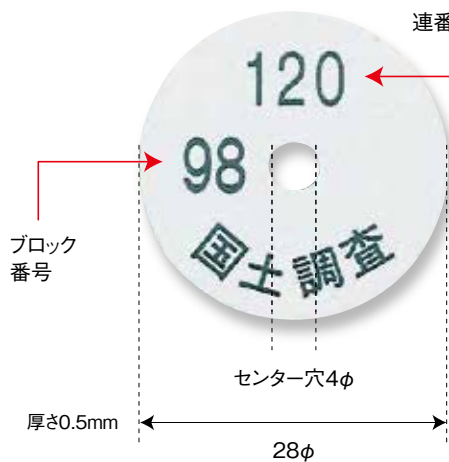

■設置例

30角・45角・70角のプレートくんタイプの杭に設置できます。連番の数字が知らせるさまざまな情報。地籍調査事業を円滑にすすめられます。

✓色付のプレートも作成できます。お問合せ下さい。

| 品番 | 型式 | サイズ (mm) | 単価 (税別) | 梱包数 |
|------|---------|----------|---------|------|
| 8700 | Aタイプ | 28φ×0.5 | ¥30/枚 | 100枚 |
| 8701 | Bタイプ | | ¥30/枚 | |
| 8702 | Cタイプ | | ¥30/枚 | |
| | 円周タイプ | オープン価格 | | |
| | 円周大穴タイプ | オープン価格 | | |
| | 色付タイプ | オープン価格 | | |
| | データ作成費 | | ¥10,000 | |

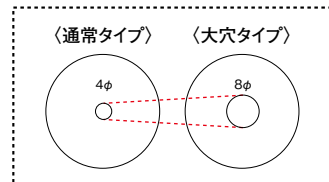

印刷Aタイプ

(穴の上に数字、穴の下に文字)

5ケタまで連番できます。

〈8700〉

印刷Bタイプ

(ハイフン(-)の入るタイプ、穴の下に文字)

穴の両側にも数字orアルファベットが入ります。

〈8701〉

印刷Cタイプ

(穴の上に数字、穴の左or右に数字、穴の下に文字)

5ケタまで連番できます。穴の右側にも数字orアルファベットが入ります。

〈8702〉

円周タイプ

5ケタまで連番できます。釘の頭で数字や文字が隠れない。※円周タイプはAタイプ、Cタイプのみに対応となります。

円周大穴タイプ

大きめの釘(クロスネイルNo.2、No.3)を打っても数字や文字が隠れない。

色付タイプ

オリジナル色にも対応。バリエーションUP!

※アルミNoプレートは連番で100枚単位でのご発注をお願い致します。飛び番、100枚未満の場合は別途お見積り致します。

印刷タイプと刻印タイプどかが違う?

印刷タイプ

<断面図> ラミネート樹脂、アルミ板

文字入れ可能なのでオリジナルデザインが出来ます。(短納期)

- 文字がハッキリ見やすい
- 色対応・デザインなど様々な仕様に対応できる
- 表面ラミネート加工でとても長持ち

刻印タイプ

<断面図> アルミ板

- 凹文字のため市街地部に最適



組み立てオプション

売れます!



【プレートくんタイプ】



30角用ミニ用止めピン



ステンレス止釘

✓ミニ用止めピンは、リプロのプレートくんタイプのみに対応します。

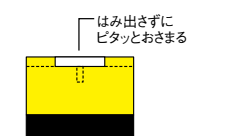
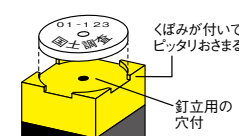

No.PT関連商品はP50～53へ

アルミNo.PT

刻印タイプ

受注
生産

早めのご発注をお願いします。
納期がかかります。

刻印のため、大切な杭番号を永く保存できます。
30角・45角・70角のプレートくんタイプの杭に設置できます。

文字を細幅タイプに変更

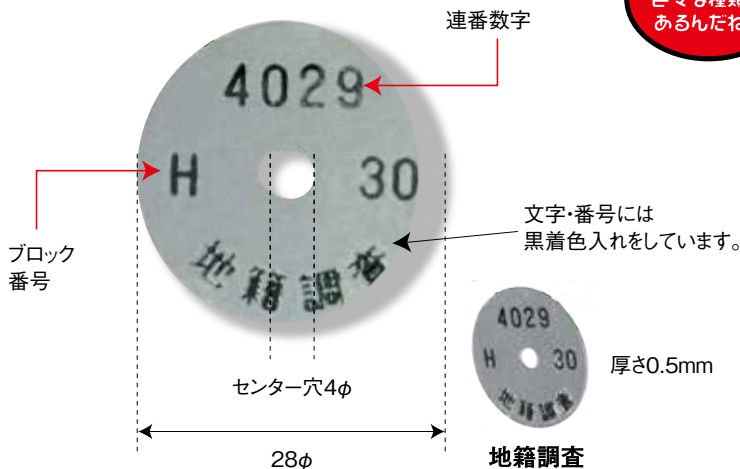

| 品番 | 型式 | サイズ (mm) | 単価 (税別) | 梱包数 |
|----------|---------|----------|---------|------|
| 8700KOKU | Aタイプ/刻印 | 28φ×0.5 | ¥40/枚 | 100枚 |
| 8701KOKU | Bタイプ/刻印 | | | |
| 8702KOKU | Cタイプ/刻印 | | | |

✓刻印の円周タイプは作成不可です。
✓長年の使用でインクが取れる可能性があります。

刻印Aタイプ

(穴の上に数字、穴の下に文字)

6ケタまで連番できます。

〈8700KOKU〉

刻印Bタイプ

(ハイフン(-)の入るタイプ、穴の下に文字)

ハイフン(-)の入るタイプ。
ハイフン(-)の位置は変えることができます。

〈8701KOKU〉

刻印Cタイプ

(穴の上に数字、穴の左or右に数字、穴の下に文字)

6ケタまで連番できます。
ブロック番号は2ケタまで入ります。

〈8702KOKU〉

※アルミNoプレートは連番で100枚単位でのご発注をお願いします。
飛び番、100枚未満の場合は別途お見積り致します。

アルミNo.PT

レーザータイプ

受注
生産

早めのご発注をお願いします。

アルミの表面をアルマイト処理後、
文字をレーザー加工しています。
30角・45角・70角のプレートくんタイプの杭に設置できます。

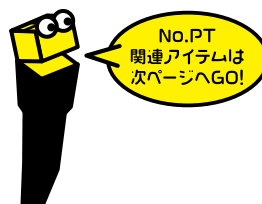

| 品番 | 型式 | サイズ (mm) | 単価 (税別) | 梱包数 |
|-------|-----------|----------|---------|------|
| 8700L | Aタイプ/レーザー | 28φ×0.5 | オープン | 100枚 |
| 8701L | Bタイプ/レーザー | | | |
| 8702L | Cタイプ/レーザー | | | |

アルミNo.PT加工例

※新規作成の場合は、版代が必要です。別途お問い合わせ下さい。

印刷タイプ



刻印タイプ



アルミNo.PT関連アイテム

※PT=プレート省略表記

ステンレス止釘 プラ杭用 **在庫**

アルミNo.PTをしっかり固定!
センターにくぼみを入れ
更に使いやすくなりました。

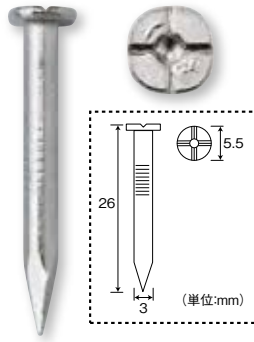

✓アルミNo.PTとは別売になります。

| 品番 | 単価 (税抜) | 内容量 |
|------|---------|------|
| 8534 | ¥12/本 | 100本 |

ミニ用止めピン 30角プラ杭用 **在庫**

30角プラ杭用、
丸型PTくん専用ネイル用、No.PTネイル用

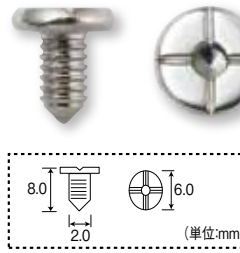

| 品番 | 単価 (税抜) | 梱包数 |
|------|---------|------|
| PIN1 | ¥23/個 | 100個 |

※ミニ用止めピンは、リプロ製プレートくんタイプの杭のみの対応となります。

ワンタッチピン“くら〜げ” **在庫** 45角・70角プラ杭用

アルミNo.PTをワンタッチで簡単に固定。ステンレス製でさびにくく、ポールも立てやすい!
リプロアルミNo.PTと一緒にご使用下さい。ベストフィットです!

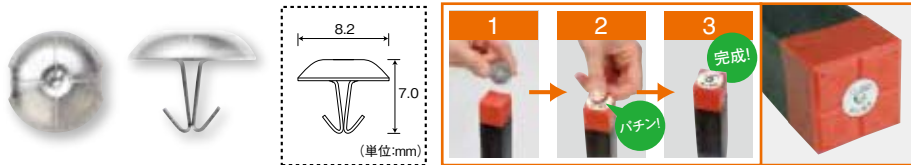

※ワンタッチピンは、リプロ製プレートくんタイプの杭のみの対応となります。

✓アルミNo.PT大穴タイプにも対応しています。

| 品番 | 単価 (税抜) | 内容量 |
|--------|---------|------|
| KURAGE | ¥23/個 | 100個 |

プレート平次 **在庫** アルミ No.PT 専用ホルダー

元祖! アルミNo.PTを一度に100枚セット可能。順番(連番)に出るのでとても便利です。

■使用方法
アルミNo.PTをセットし、一枚ずつスライドさせて出していきます。プレートくとステンレス止釘をセットで利用すると、いっそう使いやすくなります。
※胸ポケットやベルトにもひっかけられるホルダー付き。

| 品番 | サイズ(mm) | 単価 (税抜) |
|------|----------|---------|
| 8750 | 40×40×90 | ¥2,500 |

ネイルパッド **在庫** **意匠製品** (意匠登録番号 第1745335号) ステンレス止釘を刺して使え 持ち運び簡単で安全な吊り下げ型パッド

ポケット釘さようなら
針山方式で
どんどん釘をさせます。
誤って手にささることもなく、
とっても安全。

| 品番 | サイズ | 単価 (税抜) |
|---------|-------------|---------|
| NAILPAD | 100×80×30mm | ¥2,200 |

ヤジロー **在庫** 廉価版のアルミPT登場。 矢印とアルミPTの台座として併用タイプ。

売れます!

■設置例

※アンカーピン 各種はP67へ

| 品番 | 型式 | サイズ (mm) | 単価 (税抜) | 内容量 |
|--------|-----------------|------------|---------|------|
| YAJIRO | ヤジロー | 40×28×1 | ¥90/枚 | 50枚 |
| 8538 | ステンレススクリュー釘 | 8φ×4.6φ×30 | ¥30/本 | 100本 |
| PY425 | Y型アンカーピン(PSS処理) | 8φ×4φ×25 | ¥65/個 | 100個 |

※下穴はデルタコンピットの4.3φをご使用下さい。

※PT=プレート省略表記

No.PTネイル + ミニ用止めピン + アルミNo.PT

在庫 イチ押し

大好評
★★★★

No.PTネイル

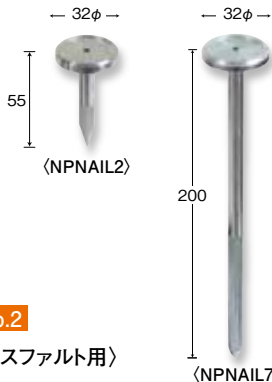

環境に優しい6価
クロムフリーメッキ採用
アルミNo.PTを設置できる
一体型ネイル。
短いタイプは市街地に!
長いタイプは硬い地盤に!
シーンにあわせて選べます。

No.2
〈アスファルト用〉

No.7
〈砂利道用〉

(単位:mm)

ミニ用止めピン

専用ネイルの頭部穴に
打ち込んで使用下さい。



完成



| 品番 | 型式 | 単価 (税別) | 梱包数 |
|---------|---------|----------|------|
| NPNAIL2 | No.2 | ¥735/本 | 30本 |
| NPNAIL7 | No.7 | ¥1,100/本 | 15本 |
| PIN1 | ミニ用止めピン | ¥23/個 | 100個 |



丸型プレートくん + プレートくん専用ネイル + ミニ用止めピン + アルミNo.PT

在庫

アルミNo.PTが市街地でも設置できる!

売れます!
丸型プレートくん

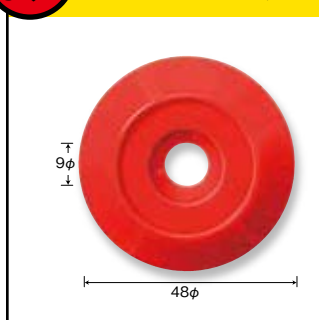

プレートくん専用ネイル No.2・No.3



ミニ用止めピン

専用ネイルの頭部穴に打ち込んで
使用下さい。

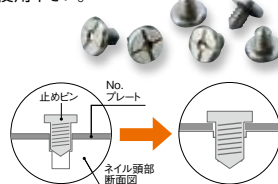

ポイント
段があるので止めピンが倒れず打ちやすい。

ポイント
打込むと奥まで入りピタッと止まる。

完成



丸型PTくんカラーコード



✓品番の横の○に色のコードを入れてご注文下さい。 ✓色は赤・黄・白・青の4色です。

| 品番 | 型式 | 単価 (税別) | 内容量 |
|----------|------------------|---------|------|
| 851730○ | 丸型プレートくん | ¥110/枚 | 20枚 |
| SGPNAIL | プレートくん専用ネイル No.2 | ¥150/本 | 100本 |
| SGPNAIL3 | プレートくん専用ネイル No.3 | ¥200/本 | 100本 |
| PIN1 | ミニ用止めピン | ¥23/個 | 100個 |

※丸型PTくんにレーザー加工で文字(数字)を入れることができます。

アルミNo.PT関連アイテム

※PT=プレート省略表記

ネイル杭30角

受注生産

杭キャップ+クロスネイル

人気商品

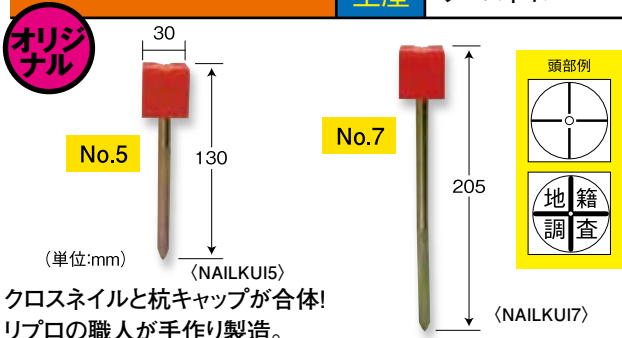

オリジナル
クロスネイルと杭キャップが合体!
リプロの職人が手作り製造。
杭の打ち込めない硬い砂利道などに最適!

✓手作りのため生産量が限られています。納期は、ご注文時に必ずご確認ください。

| 品番 | 型式 | 単価 (税抜) |
|----------|------|---------|
| NAILKUI5 | No.5 | ¥800 |
| NAILKUI7 | No.7 | ¥850 |

✓アルミNo.プレートとご利用の際は、「ミニ用止めピン」をご利用下さい。
✓キャップの色、仕様をご指定下さい。

ネイル杭45角

受注生産

杭キャップ+クロスネイル



オリジナル
お客様のご要望にお応えして
45角も新登場!!

✓手作りのため生産量が限られています。納期は、ご注文時に必ずご確認ください。

| 品番 | 型式 | 単価 (税抜) |
|----------|------|---------|
| NAILKU25 | No.5 | ¥900 |
| NAILKU27 | No.7 | ¥950 |

✓アルミNo.プレートとご利用の際は、「くら〜げ」をご利用下さい。
✓キャップの色、仕様をご指定下さい。

市街地用プレートくん

四角形

筆界点が一目でわかるカラフルなデザイン。

〈後づけタイプ〉 〈先づけタイプ〉

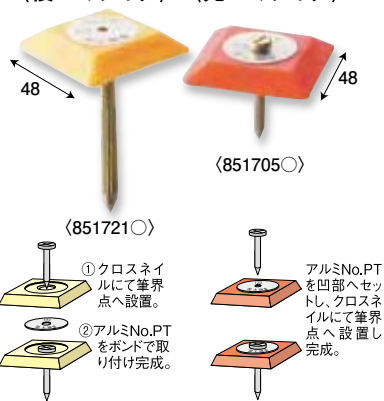

✓品番の横の○に色のコードを入れてご注文下さい。✓色は赤・黄・白・青・緑の5色です。

| 品番 | 型式 | A (mm) | B (mm) | b (mm) | H (mm) | 単価 (税抜) | 梱包数 | 適合ネイル |
|----------|----------------|--------|--------|--------|--------|---------|-----|-----------|
| 851721○ | 後づけ(大穴21φ) | 48 | 48 | 21 | 8 | ¥170/枚 | 50枚 | No.4・5・7 |
| 851716○ | 後づけ(小穴16φ) | 48 | 48 | 16 | 8 | ¥170/枚 | 50枚 | No.2・No.3 |
| 851721H○ | 後づけ(大穴21φ)矢印入り | 48 | 48 | 21 | 8 | ¥170/枚 | 50枚 | No.4・5・7 |
| 851716H○ | 後づけ(小穴16φ)矢印入り | 48 | 48 | 16 | 8 | ¥170/枚 | 50枚 | No.2・No.3 |

カラーコード



✓品番の横の○に色のコードを入れてご注文下さい。✓色は赤・黄・白・青・緑の5色です。

| 品番 | 型式 | A (mm) | B (mm) | b (mm) | H (mm) | 単価 (税抜) | 梱包数 | 適合ネイル |
|----------|-------------|--------|--------|--------|--------|---------|-----|------------|
| 851705○ | 先づけ(5φ) | 48 | 48 | 5 | 7 | ¥170/枚 | 50枚 | No.01・No.1 |
| 851705H○ | 先づけ(5φ)矢印入り | 48 | 48 | 5 | 7 | ¥170/枚 | 50枚 | No.01・No.1 |

カラーコード



ステン座 アルミNo.PT専用座 在庫

ステンレス製で強靱。市街地でのアルミNo.PTを保護します。

※ステン座を使用される場合は、円周タイプで大穴タイプのアルミNo.PTをおすすめします。
✓クロスネイルと一緒にご使用下さい。

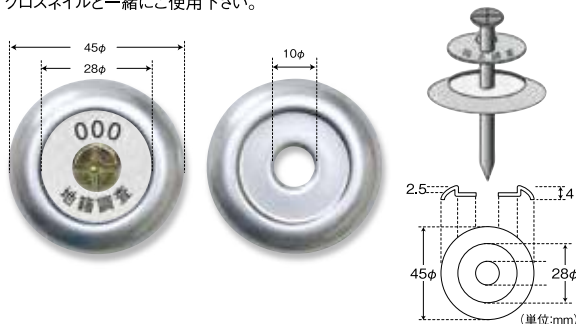

| 品番 | サイズ (mm) | 単価 (税抜) | 適合ネイル |
|------|----------|---------|--|
| 8536 | 45φ×4 | ¥220 | No.プレート大穴 No.2・No.3 No.プレート小穴(4φ) No.01 |

アルミ座 アルミNo.PT専用座

簡易タイプのNo.PT設置用受け皿。

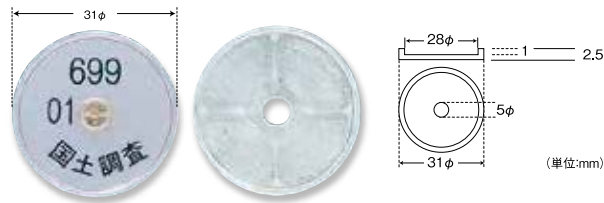

| 品番 | サイズ (mm) | 単価 (税抜) | 適合ネイル |
|------|----------|---------|-------|
| ANPZ | 31φ×2.5 | ¥120 | No.01 |

アルミNo.PT専用アルミPT

貼付・1穴・2穴

在庫

貼付タイプ 在庫 ■設置例



左矢タイプ
A325LT



直矢タイプ
A325AT



右矢タイプ
A325RT

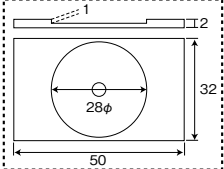
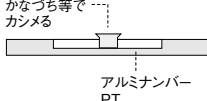



かなづち等で
カンメる

| 品番 | 型式 | サイズ (mm) | 単価 (税抜) |
|--------|-------|----------|---------|
| A325LT | 貼付タイプ | 32×50×2 | ¥250 |
| A325AT | | | |
| A325RT | | | |



1穴タイプ T型アンカーピン(芯棒ステンレス製)1ヶ付/各



左矢タイプ
A325LT1



直矢タイプ
A325AT1

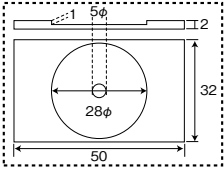
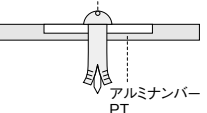

右矢タイプ
A325RT1

T型アンカーでプレートとアルミ
ナンバーPTを一緒に留める

| 品番 | 型式 | サイズ (mm) | 単価 (税抜) |
|---------|-------|----------|---------|
| A325LT1 | 1穴タイプ | 32×50×2 | ¥300 |
| A325AT1 | | | |
| A325RT1 | | | |



T型アンカーピン
(単位:mm)

2穴タイプ Y型アンカーピン(芯棒ステンレス製)2ヶ付/各



左矢タイプ
A325LT2



直矢タイプ
A325AT2

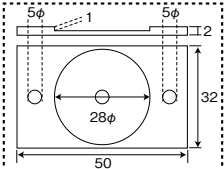
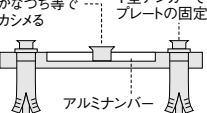

右矢タイプ
A325RT2

かなづち等で
カンメる

Y型アンカーで
プレートの固定

| 品番 | 型式 | サイズ (mm) | 単価 (税抜) |
|---------|-------|----------|---------|
| A325LT2 | 2穴タイプ | 32×50×2 | ¥350 |
| A325AT2 | | | |
| A325RT2 | | | |



Y型アンカーピン
(単位:mm)

アルミNo.PT専用アルミプレート2穴

50角×4mm厚

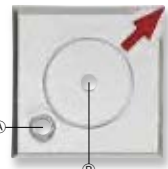
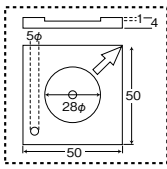
Ⓐ Y型アンカーピン



Ⓑ 中心用 T型アンカーピン

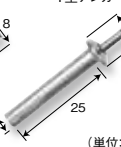

(単位:mm)

T型アンカーピン、Y型アンカーピンのセット

| 品番 | サイズ (mm) | 単価 (税抜) |
|----------|----------|---------|
| A50H2TNP | 50×50×4 | ¥500 |

■ JIS 製品

アルミNo.PT専用アルミプレート4穴

45角×3mm厚

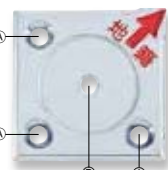
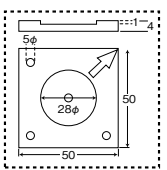
Ⓐ Y型アンカーピン



Ⓑ 中心用 T型アンカーピン

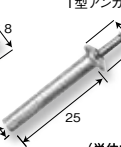

(単位:mm)

T型アンカーピン、Y型アンカーピンのセット

| 品番 | サイズ (mm) | 単価 (税抜) |
|---------|----------|---------|
| A45H4NP | 45×45×3 | ¥500 |

クロスネイル

No.01~No.7

ゴールド色

在庫

International
Dura Nail

市街地から砂利道まで幅広く使用されている鋼鉄製ネイルです。
アスファルトにいくつぎやすく抜けにくい形状(クロメートメッキ加工)プラ座とあわせてご使用下さい。

原寸大



高速ネイル

在庫

高速道路用

地籍ネイル

在庫

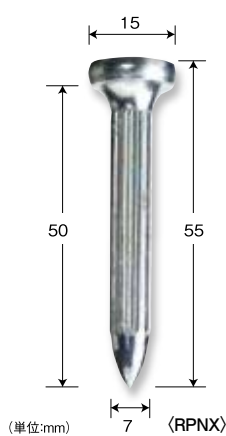

高速道路用道路敷界鉄です。ユニクロメッキ仕上げです。

頭部に矢印と高速の刻印あり



(拡大)

↑
高速

| 品番 | 型式 | 単価 (税抜) |
|--------|-------|---------|
| RPNX | No.2 | ¥420 |
| RPNX4S | No.4S | ¥850 |

※色入れはできません



待望の“地籍”文字入りネイル登場! 中心穴タイプはミニ用止めピンでNoプレートを止めることができます。

〈中心穴タイプ〉



〈矢印タイプ〉



〈RPT120〉

〈RPT121〉

| 品番 | 型式 | D (mm) | d (mm) | L (mm) | 単価 (税抜) |
|--------|----------|--------|--------|--------|---------|
| RPT120 | 中心穴 No.2 | 15 | 7 | 55 | ¥300 |
| RPT121 | 矢印 No.2 | 15 | 7 | 55 | ¥300 |

(色入れなし)

※色入れはできません

ネイル鉄 (30φ)

在庫

四角ネイル鉄 (15mm角)

在庫

ありそうで無かった、ネイルと鉄の一体型簡易鉄に!

プレートとネイルの夢のコラボレーション簡易鉄に!

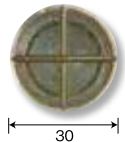
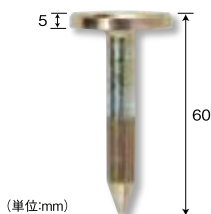

| 品番 | 型式 | 単価 (税抜) |
|---------|----------|---------|
| NAILBYO | ネイル鉄 30φ | ¥300 |

✓30φ鉄とクロスネイルNo.2(55mm)を一体化し、作業性大幅UP。
✓道路設置時は、通常の30φ鉄を設置した時と見た目は変わりません。

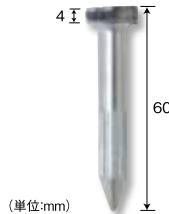

矢印色塗りも可能

| 品番 | 型式 | 単価 (税抜) |
|---------|-------------|---------|
| SKKNAIL | 四角ネイル 15mm角 | ¥400 |

※色入れなし価格です

キャッツ&アイ

夜間でも確認しやすい反射板を使用。

送料
必要

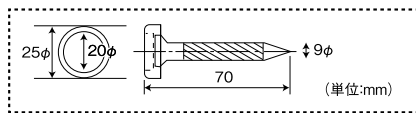

| 品番 | 単価 (税抜) |
|------|---------|
| 図解参照 | ¥1,300 |

| 水道用 | 下水・汚水用 |
|-----|--------|
| | |
| ガス用 | 電気用 |
| | |
| 消火用 | 蒸気用 |
| | |

| 道路公団用 | 通信用 |
|-------|-----|
| | |

キャッツ&アイ専用コア

キャッツ&アイ専用の埋設用工具穴あけ、座ぐり一発 OK! SDS 仕様

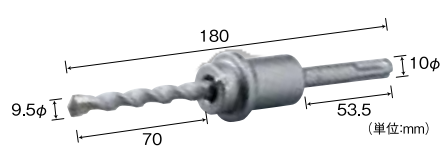

| 品番 | 単価 (税抜) |
|------|---------|
| KC25 | ¥12,000 |

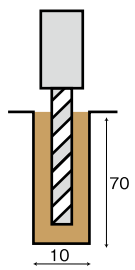

プラ座

No.2・No.3

在庫

材質が高衝撃性ABSで
プラ座の強度を大幅にアップしました!!

裏面を補強することにより、従来品より大幅に強度をアップしました。
測量事業全般で使われている基本の7色を揃えました。
色あいも鮮やかで耐久性もよく、アスファルトでもはっきり目立ちます。
特殊色も別途(20,000枚以上)で承ります。お問合せ下さい。 ※クロスネイルと合わせてお使いください!!!



No.2

カラーコード 赤(R) 黄(Y) 白(W) 青(B) 緑(G) ピンク(P) モスグリーン(MG)

27φ

裏面

幅2 5 4 27φ (単位:mm)

オリジナルリブ構造で強度UP

防草シート用

適合ネイル
クロスネイル No.01・No.1

| 品番 | 型式 | 単価(税抜) | 内容量(袋) | ケース(箱) |
|------------|------|--------|--------|--------|
| PZ2○(R~MG) | No.2 | ¥23/枚 | 100枚 | 2,000枚 |

✓品番の横の○にカラーコード(R~MG)を入れてご注文下さい。
✓色は赤・黄・白・青・緑・ピンク・モスグリーンの7色です。

No.3

カラーコード 赤(R) 黄(Y) 白(W) 青(B) 緑(G) ピンク(P) モスグリーン(MG)

48φ

裏面

幅2 10 7 48φ (単位:mm)

裏面強化ターゲット構造

防草シート用

適合ネイル
クロスネイル No.2・No.3・No.4・No.5・No.7

| 品番 | 型式 | 単価(税抜) | 内容量(袋) | ケース(箱) |
|------------|------|--------|--------|--------|
| PZ3○(R~MG) | No.3 | ¥45/枚 | 20枚 | 1,000枚 |

■現使用例

✓品番の横の○にカラーコード(R~MG)を入れてご注文下さい。
✓色は赤・黄・白・青・緑・ピンク・モスグリーンの7色です。

文字を入れたオリジナルのプラ座が作成できます。ホットスタンプ加工により、鮮明に文字を入れることができます。(小ロットでも作成可能です。)
※文字加工の場合は、文字内容・文字位置・文字色をご指定下さい。

おすすめスタンプ文字色

| プラ座 | R | Y | W | B | G | P | MG |
|-----|--------|--------|-----|--------|--------|-----|--------|
| 文字色 | 白・シルバー | 黒・シルバー | 黒・赤 | 白・シルバー | 白・シルバー | 白・黒 | 白・シルバー |

| スタンプ版(3文字まで) | 単価(税抜) | スタンプ加工 | 単価(税抜) |
|--------------|---------|--------|--------|
| | ¥55,000 | | ¥50/面 |

金型保管期間

金型作成時より、5年間で保管期間とします。それを超える場合は、別途再作成となります。

スタンプ文字加工例

※新規作成の場合は、版代が必要です。



特殊インクジェット加工例

※版代不要 50円/面



アルミクリアー

文字加工が
ない物につき
在庫

文字加工可(彫刻)

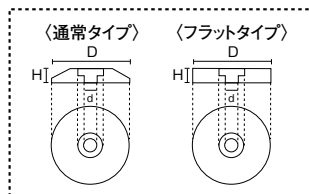
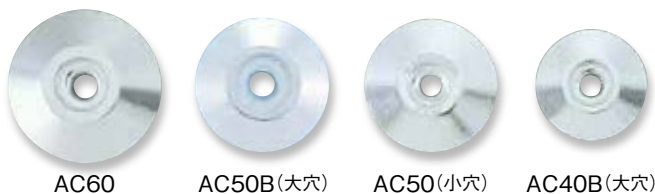

| 品番 | 型式 | D (mm) | H (mm) | d (mm) | 単価 (税抜) | 適合ネイル |
|--------|-----------|--------|--------|--------|---------|-----------|
| AC60 | 60φ | 60 | 9 | 10 | ¥430 | No.2~No.7 |
| AC50B | 50φ(大穴) | 50 | 7 | 10 | ¥320 | No.2~No.7 |
| AC50 | 50φ(小穴) | 50 | 6 | 8 | ¥320 | No.2・No.3 |
| AC40B | 40φ(大穴) | 40 | 6 | 8 | ¥300 | No.2・No.3 |
| AC40S | 40φ(小穴) | 40 | 6 | 5 | ¥300 | No.1 |
| AC40BF | 40φ(フラット) | 40 | 8 | 8 | オープン | No.2・No.3 |
| AC30 | 30φ | 30 | 6 | 5 | ¥260 | No.1 |



| 品番 | 型式 | D (mm) | H (mm) | d (mm) | 単価 (税抜) | 適合ネイル |
|----------|-------|--------|--------|--------|---------|-----------|
| AC50BK | 境界 | 50 | 7 | 10 | ¥370 | No.2~No.7 |
| AC50K | 境界 | 50 | 6 | 8 | ¥370 | No.2・No.3 |
| AC50BP | 引照点 | 50 | 7 | 10 | ¥370 | No.2~No.7 |
| AC50P | 引照点 | 50 | 6 | 8 | ¥370 | No.2・No.3 |
| AC50CITA | 地籍多角点 | 50 | 6 | 8 | ¥370 | No.2・No.3 |
| AC40BK | 境界 | 40 | 6 | 8 | ¥340 | No.2・No.3 |
| AC30TK | 登記基準点 | 30 | 6 | 6 | ¥290 | No.1 |
| AC30P | 引照点 | 30 | 6 | 6 | | |
| AC30TPT | 登記引照点 | 30 | 6 | 5 | | |

ステンスクリアー

文字加工が
ない物につき
在庫

文字加工可(彫刻・プレス)



✓文字入れについては枚数によって対応します。

| 品番 | 型式 | D (mm) | H (mm) | d (mm) | 単価 (税抜) | 適合ネイル |
|-------|---------|--------|--------|--------|---------|-----------|
| SC50B | 50φ(大穴) | 50 | 6 | 10 | ¥280 | No.2~No.7 |
| SC50 | 50φ(小穴) | 50 | 7 | 8 | ¥280 | No.2・No.3 |
| SC30 | 30φ(小穴) | 30 | 5 | 6 | ¥250 | No.1 |

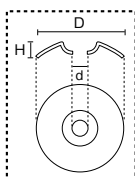

| 品番 | D (mm) | H (mm) | d (mm) | 単価 (税抜) | 適合ネイル |
|--------|--------|--------|--------|---------|-----------|
| SC50TT | 50 | 7 | 8 | ¥320 | No.2・No.3 |
| SC50TK | 50 | 7 | 8 | | |
| SC50UK | 50 | 7 | 8 | | |
| SC50P | 50 | 7 | 8 | | |
| SC50J | 50 | 7 | 8 | ¥280 | No.1 |
| SC30TK | 30 | 5 | 6 | | |
| SC30K | 30 | 5 | 6 | | |
| SC30P | 30 | 5 | 6 | | |

※文字はプレス加工品です。

真鍮製 ブラスクリアー

文字加工が
ない物につき
在庫

文字加工可(彫刻)OK!

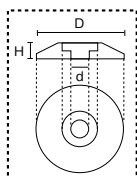
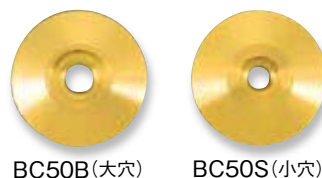

| 品番 | 型式 | D (mm) | H (mm) | d (mm) | 単価 (税抜) | 適合ネイル |
|-------|---------|--------|--------|--------|---------|-----------|
| BC50B | 50φ(大穴) | 50 | 7 | 10 | ¥700 | No.2~No.7 |
| BC50S | 50φ(小穴) | 50 | 7 | 8 | | No.2・No.3 |

高速道路用アルミクリアー60φ

高速道路用



| 品番 | 単価 (税抜) | 適合ネイル |
|--------------|---------|--------|
| AC60NEXCO | ¥830 | No.2・3 |
| AC60NX (矢印入) | ¥980 | 4・5・7 |

- アルミNo.PT
- No.PT用品
- クロスネール
- ネール
キャッツ&アイ
- ブラ座
- アルミクリア
ステンレスクリアー
- アルミプレート
- 回転防止用
アルミプレート
- ステンレスプレート
- 真鍮プレート
- 真鍮鈹
- ステンレス鈹
金属標リング
- ハンドホール
ポイントホール
- 埋設標
ポンド

アルミプレート 35角・40角・50角×2mm厚 貼付タイプのみ 在庫 文字加工可(彫刻)

| | | | | | |
|----|--|----------|----------|----------|----------|
| 貼付 | | | | | |
| | 【35角】 AP352-01 | AP352-02 | AP352-03 | AP352-04 | AP352-05 |
| | 【40角】 AP402-01 | AP402-02 | AP402-03 | AP402-04 | AP402-05 |
| | 【50角】 AP502-01 | AP502-02 | AP502-03 | AP502-04 | AP502-05 |
| 1穴 | | | | | |
| | 【35角】 AP352-11 | AP352-12 | AP352-13 | AP352-14 | AP352-15 |
| | 【40角】 AP402-11 | AP402-12 | AP402-13 | AP402-14 | AP402-15 |
| | 【50角】 AP502-11 | AP502-12 | AP502-13 | AP502-14 | AP502-15 |
| 2穴 | | | | | |
| | 【35角】 AP352-21 | AP352-22 | AP352-23 | AP352-24 | AP352-25 |
| | 【40角】 AP402-21 | AP402-22 | AP402-23 | AP402-24 | AP402-25 |
| | 【50角】 AP502-21 | AP502-22 | AP502-23 | AP502-24 | AP502-25 |

| 型 式 | 貼付単価 (税抜) | 1穴単価 (税抜) i | 2穴単価 (税抜) ii | 梱包数 |
|--|-----------|---|--|------|
| 35角 ×2mm 厚 | ¥340/枚 | ¥420/枚 | ¥500/枚 | 10 枚 |
| 40角 ×2mm 厚 | ¥380/枚 | ¥460/枚 | ¥540/枚 | 10 枚 |
| 50角 ×2mm 厚 | ¥430/枚 | ¥510/枚 | ¥590/枚 | 10 枚 |

✓1穴・2穴プレートはアンカーピン付です。

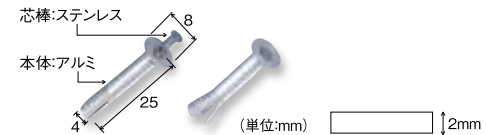

アルミポイント 50角×5mm厚 貼付タイプのみ 在庫 文字加工可(彫刻) JIS 製品

| | | | | | |
|----|--|----------|----------|----------|----------|
| 貼付 | | | | | |
| | 【50角】 AP505-01 | AP505-02 | AP505-03 | AP505-04 | AP505-05 |
| | | | | | |
| 1穴 | | | | | |
| | 【50角】 AP505-11 | AP505-12 | AP505-13 | AP505-14 | AP505-15 |
| | | | | | |
| 2穴 | | | | | |
| | 【50角】 AP505-21 | AP505-22 | AP505-23 | AP505-24 | AP505-25 |
| | | | | | |

| 型 式 | 単 価 (税抜) | 梱包数 |
|---|----------|------|
| 50角 貼付 | ¥420/枚 | 10 枚 |
| i 50角 1穴 | ¥460/枚 | 10 枚 |
| ii 50角 2穴 | ¥500/枚 | 10 枚 |

✓1穴・2穴プレートはアンカーピン付です。

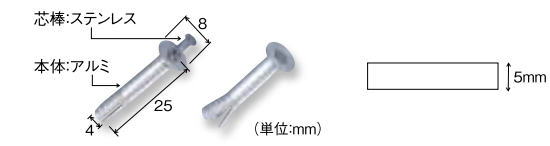

アルミプレート

35角・40角・45角×3mm厚
50角×4mm厚

貼付タイプのみ
在庫

文字加工可(彫刻)
JIS 製品

| | | | | | |
|----|-------------|-------|-------|--------|--------|
| 貼付 | | | | | |
| | [35角] A35A | A35B | A35C | A35GG | A35HH |
| | [40角] A40A | A40B | A40C | A40G | A40H |
| | [45角] A45A | A45B | A45C | A45G | A45H |
| | [50角] A50A | A50B | A50C | A50G | A50H |
| 1穴 | | | | | |
| | [35角] A35A1 | A35B1 | A35C1 | A35GG1 | A35HH1 |
| | [40角] A40A1 | A40B1 | A40C1 | A40G1 | A40H1 |
| | [45角] A45A1 | A45B1 | A45C1 | A45G1 | A45H1 |
| | [50角] A50A1 | A50B1 | A50C1 | A50G1 | A50H1 |
| 2穴 | | | | | |
| | [35角] A35A2 | A35B2 | A35C2 | A35GG2 | A35HH2 |
| | [40角] A40A2 | A40B2 | A40C2 | A40G2 | A40H2 |
| | [45角] A45A2 | A45B2 | A45C2 | A45G2 | A45H2 |
| | [50角] A50A2 | A50B2 | A50C2 | A50G2 | A50H2 |

| 型式 | 貼付単価(税抜) | 1穴単価(税抜) | 2穴単価(税抜) | 梱包数 |
|----------|----------|----------|----------|-----|
| 35角×3mm厚 | ¥320/枚 | ¥400/枚 | ¥480/枚 | 10枚 |
| 40角×3mm厚 | ¥360/枚 | ¥440/枚 | ¥520/枚 | 10枚 |
| 45角×3mm厚 | ¥390/枚 | ¥470/枚 | ¥550/枚 | 10枚 |
| 50角×4mm厚 | ¥420/枚 | ¥460/枚 | ¥500/枚 | 10枚 |

▽1穴・2穴プレートはアンカーピン付です。

芯棒:ステンレス

本体:アルミ

(単位:mm)

8

25

4

(単位:mm)

3mm

4mm

裏面(JIS表示例)



プレートの設置には
デルタゴンビットをご使用下さい。

詳しくはP89へ



※アンカーピン用です。

| 品名 | 品番 | サイズ(mm) |
|---------------|------|----------|
| デルタゴンビット 4.3φ | 8807 | 4.3φ×116 |

アルミプレートボルトタイプ

50角・60角・75角×10mm厚

文字加工可(彫刻)
JIS 製品

| | | | | |
|-------------|-------|-------|-------|-------|
| | | | | |
| [50角] A50GB | A50HB | A50CB | A50DB | A50EB |
| [60角] A60GB | A60HB | A60CB | A60DB | A60EB |
| [75角] A75GB | A75HB | A75CB | A75DB | A75EB |
| | | | | |
| [50角] A50FB | A50XB | A50AB | A50BB | |
| [60角] A60FB | A60XB | | | |
| [75角] A75FB | A75XB | | | |

| 型式 | 単価(税抜) | ボルトサイズ | 梱包数 |
|-----|--------|--------|-----|
| 50角 | ¥480/枚 | M8×20 | 10枚 |
| 60角 | ¥600/枚 | M8×50 | 10枚 |
| 75角 | ¥800/枚 | M10×50 | 10枚 |

10mm厚

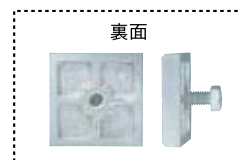

回転防止
(1穴プレート&アンカー) **イチ押し**

1穴プレート
噛み合う凹凸が
プレートをがっちり固定!



凸部と凹部の組み合わせにより一度の打ち込みでアンカーがプレートをしっかりと固定。設置後の不安を解消。狭い場所でも設置可能。
※対応プレートにつきましては、お電話にてお問い合わせください。
設置時は従来通り、ボンドとの併用をお願いします。
この商品は従来の1穴プレートに比べ回転しにくいものであり、全く回転しない物ではございません。
確実な固定の為に、2穴プレートをお勧めします。
※プレートにシールを貼った状態で納品する事も可能です。

カクペタ **NEW!**

境界プレート専用
超強力粘着テープ



- 設置が簡単になり作業効率アップ!
- きれいな仕上がり
- 必ずアンカーピンと併用してください



| 品番 | 品名 | 単価 (税抜) | 発注単位 |
|---------|------------------|---------|---------|
| KAKUP35 | 境界プレート用両面テープ35角用 | ¥40/枚 | 10枚/シート |
| KAKUP50 | 境界プレート用両面テープ50角用 | ¥80/枚 | 10枚/シート |
| KAKUPH | テープ貼り加工代 | ¥20 | |

回転防止用アルミプレート **35角・40角・45角×3mm厚** **50角×4mm厚** **イチ押し**

文字加工可(彫刻)
■ JIS 製品

| | | | | | |
|--------------|--------|--------|---------|---------|--------|
| | | | | | |
| 【35角】 AQ35A1 | AQ35B1 | AQ35C1 | AQ35GG1 | AQ35HH1 | AQ35D1 |
| 【40角】 AQ40A1 | AQ40B1 | AQ40C1 | AQ40G1 | AQ40H1 | AQ40D1 |
| 【45角】 AQ45A1 | AQ45B1 | AQ45C1 | AQ45G1 | AQ45H1 | AQ45D1 |
| 【50角】 AQ50A1 | AQ50B1 | AQ50C1 | AQ50G1 | AQ50H1 | AQ50D1 |

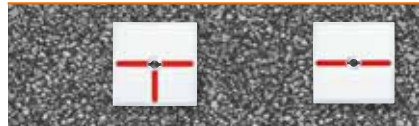

| | |
|--------------|--------|
| 【35角】 AQ35E1 | AQ35F1 |
| 【40角】 AQ40E1 | AQ40F1 |
| 【45角】 AQ45E1 | AQ45F1 |
| 【50角】 AQ50E1 | AQ50F1 |

| 型式 | 単価 (税抜) |
|---------|---------|
| 35角×3mm | ¥420 |
| 40角×3mm | ¥460 |
| 45角×3mm | ¥490 |
| 50角×4mm | ¥480 |

✓回転防止プレート用アンカーピン付です。

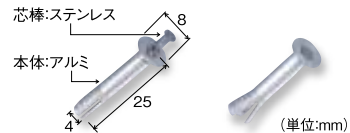

回転防止用アルミプレート境界文字入り **35角×3mm・50角×4mm厚** **イチ押し**

文字加工可(彫刻)
■ JIS 製品

| | | | | |
|----------------|----------|---------|---------|-----------------------|
| | | | | |
| 【35角】 AQ35G1 | AQ35H1 | AQ35G1K | AQ35H1K | 【35角】 35mm × 3mm ¥470 |
| 【50角】 AQ50G1UK | AQ50H1UK | AQ50G1K | AQ50H1K | 【50角】 50mm × 4mm ¥530 |

回転防止用アルミプレート調査士 **35角×3mm・50角×4mm厚** **イチ押し**

文字加工可(彫刻)
■ JIS 製品

| | | | | | |
|---------------|---------|---------|---------|---------|---------|
| | | | | | |
| 【35角】 ATQ35C1 | ATQ35D1 | ATQ35E1 | ATQ35F1 | ATQ35G1 | ATQ35H1 |
| 【50角】 ATQ50C1 | ATQ50D1 | ATQ50E1 | ATQ50F1 | ATQ50G1 | ATQ50H1 |

1穴プレートの回転解消!!
一度の打ち込みで、プレートとアンカーがぴったり一致。狭い設置面等でも場所を選ばず設置後のプレートの回転防止に威力を発揮。



| 型式 | 単価 (税抜) |
|-----------|---------|
| 35角 × 3mm | ¥350 |
| 50角 × 4mm | ¥460 |

アルミプレート境界文字入り

35角×3mm厚
50角×4mm厚

文字加工可(彫刻)
■ JIS 製品

| 貼付 | | [35角] A35G [50角] A50GUK | | [35角] A35H [50角] A50HUK | | | | | | | | | | | |
|-----------|--|--|---------|--|------|-----------|------|--|--|----|---------|-----------|------|-----------|------|
| | <table border="1"> <tr><th>型式</th><th>単価 (税抜)</th></tr> <tr><td>35角貼付上側境界</td><td>¥320</td></tr> <tr><td>50角貼付上側境界</td><td>¥420</td></tr> </table> | 型式 | 単価 (税抜) | 35角貼付上側境界 | ¥320 | 50角貼付上側境界 | ¥420 | | <table border="1"> <tr><th>型式</th><th>単価 (税抜)</th></tr> <tr><td>35角貼付下側境界</td><td>¥370</td></tr> <tr><td>50角貼付下側境界</td><td>¥470</td></tr> </table> | 型式 | 単価 (税抜) | 35角貼付下側境界 | ¥370 | 50角貼付下側境界 | ¥470 |
| 型式 | 単価 (税抜) | | | | | | | | | | | | | | |
| 35角貼付上側境界 | ¥320 | | | | | | | | | | | | | | |
| 50角貼付上側境界 | ¥420 | | | | | | | | | | | | | | |
| 型式 | 単価 (税抜) | | | | | | | | | | | | | | |
| 35角貼付下側境界 | ¥370 | | | | | | | | | | | | | | |
| 50角貼付下側境界 | ¥470 | | | | | | | | | | | | | | |
| ① 1穴 | | [35角] A35G1 [50角] A50G1UK | | [35角] A35H1 [50角] A50H1UK | | | | | | | | | | | |
| | <table border="1"> <tr><th>型式</th><th>単価 (税抜)</th></tr> <tr><td>35角1穴上側境界</td><td>¥400</td></tr> <tr><td>50角1穴上側境界</td><td>¥460</td></tr> </table> | 型式 | 単価 (税抜) | 35角1穴上側境界 | ¥400 | 50角1穴上側境界 | ¥460 | | <table border="1"> <tr><th>型式</th><th>単価 (税抜)</th></tr> <tr><td>35角1穴下側境界</td><td>¥450</td></tr> <tr><td>50角1穴下側境界</td><td>¥510</td></tr> </table> | 型式 | 単価 (税抜) | 35角1穴下側境界 | ¥450 | 50角1穴下側境界 | ¥510 |
| 型式 | 単価 (税抜) | | | | | | | | | | | | | | |
| 35角1穴上側境界 | ¥400 | | | | | | | | | | | | | | |
| 50角1穴上側境界 | ¥460 | | | | | | | | | | | | | | |
| 型式 | 単価 (税抜) | | | | | | | | | | | | | | |
| 35角1穴下側境界 | ¥450 | | | | | | | | | | | | | | |
| 50角1穴下側境界 | ¥510 | | | | | | | | | | | | | | |
| ② 2穴 | | [35角] A35G2 [50角] A50G2UK | | [35角] A35H2 [50角] A50H2UK | | | | | | | | | | | |
| | <table border="1"> <tr><th>型式</th><th>単価 (税抜)</th></tr> <tr><td>35角2穴上側境界</td><td>¥480</td></tr> <tr><td>50角2穴上側境界</td><td>¥500</td></tr> </table> | 型式 | 単価 (税抜) | 35角2穴上側境界 | ¥480 | 50角2穴上側境界 | ¥500 | | <table border="1"> <tr><th>型式</th><th>単価 (税抜)</th></tr> <tr><td>35角2穴下側境界</td><td>¥530</td></tr> <tr><td>50角2穴下側境界</td><td>¥550</td></tr> </table> | 型式 | 単価 (税抜) | 35角2穴下側境界 | ¥530 | 50角2穴下側境界 | ¥550 |
| 型式 | 単価 (税抜) | | | | | | | | | | | | | | |
| 35角2穴上側境界 | ¥480 | | | | | | | | | | | | | | |
| 50角2穴上側境界 | ¥500 | | | | | | | | | | | | | | |
| 型式 | 単価 (税抜) | | | | | | | | | | | | | | |
| 35角2穴下側境界 | ¥530 | | | | | | | | | | | | | | |
| 50角2穴下側境界 | ¥550 | | | | | | | | | | | | | | |

✓1穴・2穴タイプはアンカーピン付です。

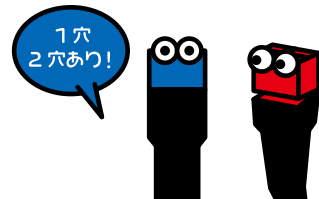
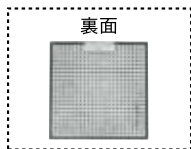
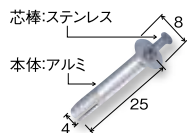

- アルミNo.PT
- No.PT用品
- クロスネール
- ネール キャッツ&アイ
- ブラ座
- アルミクリア ステンレスクリアー
- アルミプレート
- 回転防止用 アルミプレート
- ステンレスプレート
- 真鍮プレート
- 真鍮鉄
- ステンレス鍍金 金属標リング
- ハンドホール ポイントホール
- 埋設標 ボンド

ステンレスプレート

35角・40角・50角×2mm厚

文字加工可(彫刻)

| | | | | | | | |
|------|---|---|---|---|---|--|--|
| 貼付 | | | | | | | |
| | [35角] SP352-01 [40角] SP402-01 [50角] SP502-01 | [35角] SP352-02 [40角] SP402-02 [50角] SP502-02 | [35角] SP352-03 [40角] SP402-03 [50角] SP502-03 | [35角] SP352-04 [40角] SP402-04 [50角] SP502-04 | [35角] SP352-05 [40角] SP402-05 [50角] SP502-05 | | |
| | | | | | | | |
| ① 1穴 | | | | | | | |
| | [35角] SP352-11 [40角] SP402-11 [50角] SP502-11 | [35角] SP352-12 [40角] SP402-12 [50角] SP502-12 | [35角] SP352-13 [40角] SP402-13 [50角] SP502-13 | [35角] SP352-14 [40角] SP402-14 [50角] SP502-14 | [35角] SP352-15 [40角] SP402-15 [50角] SP502-15 | | |
| | | | | | | | |
| ② 2穴 | | | | | | | |
| | [35角] SP352-21 [40角] SP402-21 [50角] SP502-21 | [35角] SP352-22 [40角] SP402-22 [50角] SP502-22 | [35角] SP352-23 [40角] SP402-23 [50角] SP502-23 | [35角] SP352-24 [40角] SP402-24 [50角] SP502-24 | [35角] SP352-25 [40角] SP402-25 [50角] SP502-25 | | |
| | | | | | | | |

✓1穴・2穴タイプはアンカーピン付です。

| 型式 | 貼付単価(税抜) | 1穴単価(税抜) | 2穴単価(税抜) | 梱包数 |
|-----|----------|----------|----------|-----|
| 35角 | ¥560/枚 | ¥660/枚 | ¥760/枚 | 10枚 |
| 40角 | ¥650/枚 | ¥750/枚 | ¥850/枚 | 10枚 |
| 50角 | ¥710/枚 | ¥810/枚 | ¥910/枚 | 10枚 |

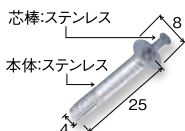

真鍮プレート

35角・40角・50角×2mm厚

貼付タイプのみ
在庫

文字加工可(彫刻)

| | | | | | | |
|----|----------------|----------|----------|----------|----------|--|
| 貼付 | | | | | | |
| | [35角] BP352-01 | BP352-02 | BP352-03 | BP352-04 | BP352-05 | |
| | [40角] BP402-01 | BP402-02 | BP402-03 | BP402-04 | BP402-05 | |
| | [50角] BP502-01 | BP502-02 | BP502-03 | BP502-04 | BP502-05 | |
| 1穴 | | | | | | |
| | [35角] BP352-11 | BP352-12 | BP352-13 | BP352-14 | BP352-15 | |
| | [40角] BP402-11 | BP402-12 | BP402-13 | BP402-14 | BP402-15 | |
| | [50角] BP502-11 | BP502-12 | BP502-13 | BP502-14 | BP502-15 | |
| 2穴 | | | | | | |
| | [35角] BP352-21 | BP352-22 | BP352-23 | BP352-24 | BP352-25 | |
| | [40角] BP402-21 | BP402-22 | BP402-23 | BP402-24 | BP402-25 | |
| | [50角] BP502-21 | BP502-22 | BP502-23 | BP502-24 | BP502-25 | |

▽1穴・2穴タイプはアンカーピン付です。

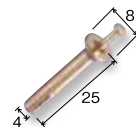

| 型 式 | 貼付単価(税抜) | 1穴単価(税抜) | 2穴単価(税抜) | 梱包数 |
|----------|----------|----------|----------|-----|
| 35角×2mm厚 | ¥420/枚 | ¥500/枚 | ¥580/枚 | 10枚 |
| 40角×2mm厚 | ¥460/枚 | ¥540/枚 | ¥620/枚 | 10枚 |
| 50角×2mm厚 | ¥520/枚 | ¥600/枚 | ¥680/枚 | 10枚 |

真鍮プレート境界文字入り

35角・40角・50角×2mm厚

文字加工可(彫刻)

| | | | | |
|----|--|--------------|--|--------------|
| 貼付 | | [35角] B35GK | | [35角] B35HK |
| | | [40角] B40GK | | [40角] B40HK |
| | | [50角] B50GK | | [50角] B50HK |
| 1穴 | | [35角] B35G1K | | [35角] B35H1K |
| | | [40角] B40G1K | | [40角] B40H1K |
| | | [50角] B50G1K | | [50角] B50H1K |
| 2穴 | | [35角] B35G2K | | [35角] B35H2K |
| | | [40角] B40G2K | | [40角] B40H2K |
| | | [50角] B50G2K | | [50角] B50H2K |

▽1穴・2穴タイプはアンカーピン付です。

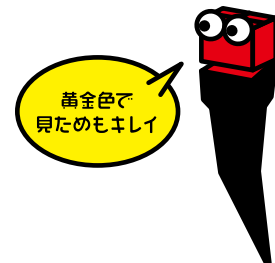
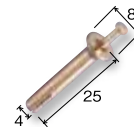

| 型 式 | 貼付単価(税抜) | 1穴単価(税抜) | 2穴単価(税抜) |
|-----|----------|----------|----------|
| 35角 | ¥670 | ¥750 | ¥830 |
| 40角 | ¥720 | ¥800 | ¥880 |
| 50角 | ¥790 | ¥870 | ¥950 |

彫刻加工例

※下記仕様以外でも作成できます。お問い合わせ下さい。



真鍮製 バリアフリー鋳

文字加工可(彫刻)



BBF50GB

BBF50HB

BBF50XB

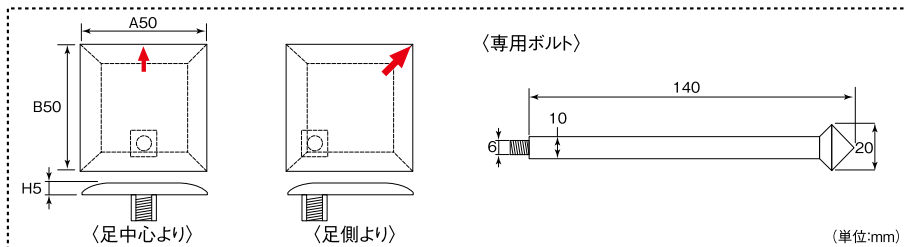

✓通常は専用ボルトを溶接します。

| 品番 | 型式 | A (mm) | B (mm) | H (mm) | 単価 (税抜) |
|---------|-----|--------|--------|--------|---------|
| BBF50GB | 上矢印 | 50 | 50 | 5 | ¥2,800 |
| BBF50HB | 右矢印 | | | | |
| BBF50XB | 無地 | | | | |

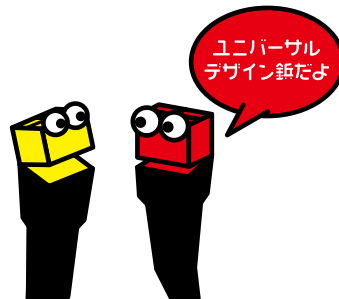

真鍮製 ボルト設置用プレート

在庫

文字加工可(彫刻)

JIS 製品



BD50GB
JIS

BD50HB
JIS

BD50XB

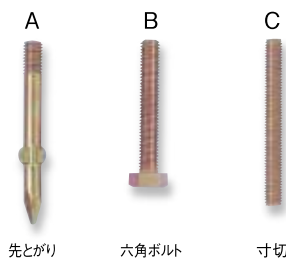

先とがり

六角ボルト

寸切

BDシリーズ足適合表

| | A/先とがり (mm) | B/六角ボルト (mm) | C/寸切 (mm) |
|---------------|-------------|--------------|-----------|
| BD50GB~BD50XB | M8×70 | M8×50 | M8×70 |

✓ボルトは3つのタイプからお選び下さい。指定のない場合はAがセットになります。

| 品番 | 型式 | A (mm) | B (mm) | H (mm) | a (mm) | 単価 (税抜) |
|--------|-----|--------|--------|--------|--------|---------|
| BD50GB | 上矢印 | 50 | 50 | 10 | 30 | ¥1,200 |
| BD50HB | 右矢印 | | | | | ¥1,200 |
| BD50XB | 無地 | | | | | ¥1,050 |

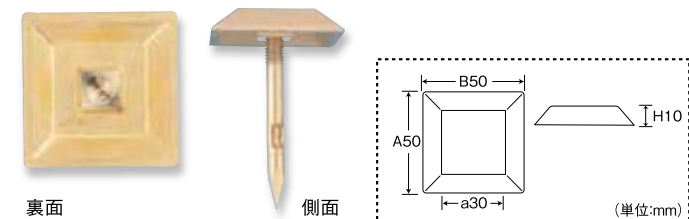

真鍮製 道界境界プレート 貼付タイプ・足付タイプ

貼付タイプのみ
在庫

文字加工可(彫刻)

| | |
|--|--|
| 上向き矢印 〈足付タイプ〉 B510AB B410AB 〈貼付タイプ〉 B510A B410A | |
| 左向き矢印 〈足付タイプ〉 B510LB B410LB 〈貼付タイプ〉 B510L B410L | |
| 右向き矢印 〈足付タイプ〉 B510RB B410RB 〈貼付タイプ〉 B510R B410R | |

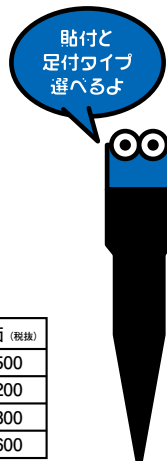
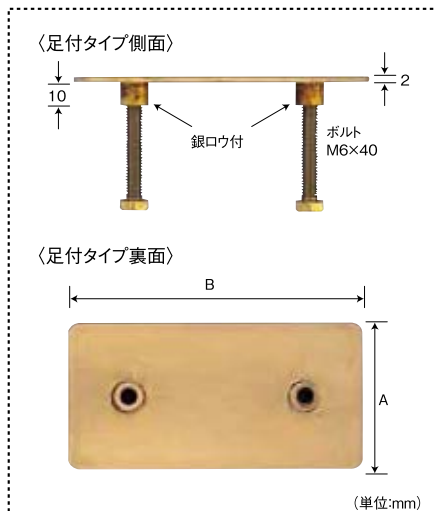

| 品番 | 型式 | A (mm) | B (mm) | H (mm) | 単価 (税抜) |
|-----------------|----|--------|--------|--------|---------|
| B510 (AB・LB・RB) | 足付 | 50 | 100 | 2 | ¥2,500 |
| B410 (AB・LB・RB) | 足付 | 40 | 100 | 2 | ¥2,200 |
| B510 (A・L・R) | 貼付 | 50 | 100 | 2 | ¥1,800 |
| B410 (A・L・R) | 貼付 | 40 | 100 | 2 | ¥1,600 |

真鍮製 基準点鈑

削り出し製造タイプ

文字加工が
ない物につき
在庫

文字加工可(彫刻)
■ JIS 製品

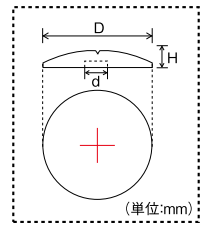
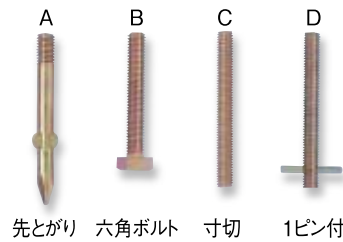
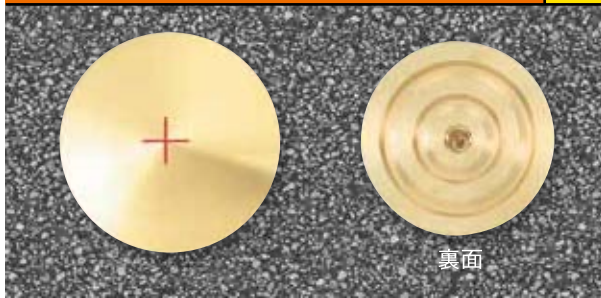

✓文字加工の場合は、文字内容・文字位置・文字色をご指定下さい。
✓十字なしは指定して下さい。(十字なしは、JIS製品ではありません。)
✓ボルトは4つのタイプからお選びいただけます。
指定のない場合はAがセットになります。
Dのみ有料となります。



足例:六角ボルト

| 品番 | 型式 | D (mm) | H (mm) | d | 単価 (税別) |
|-------|------------|--------|--------|-----|---------|
| BS30 | 30φ (十字入) | 30 | 8 | M6 | ¥ 850 |
| BS50 | 50φ (十字入) | 50 | 10 | M8 | ¥1,000 |
| BS60 | 60φ (十字入) | 60 | 10 | M10 | ¥1,600 |
| BS63 | 63φ (十字入) | 63 | 10 | M10 | ¥1,600 |
| BS75 | 75φ (十字入) | 75 | 10 | M10 | ¥1,900 |
| BS80 | 80φ (十字入) | 80 | 12 | M10 | ¥2,600 |
| BS100 | 100φ (十字入) | 100 | 15 | M10 | ¥3,200 |

真鍮製 水準点鈑

削り出し製造タイプ

文字加工が
ない物につき
在庫

文字加工可(彫刻)
■ JIS 製品

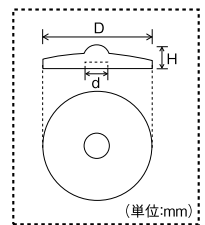
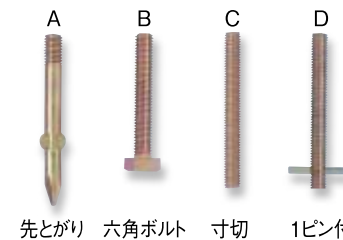
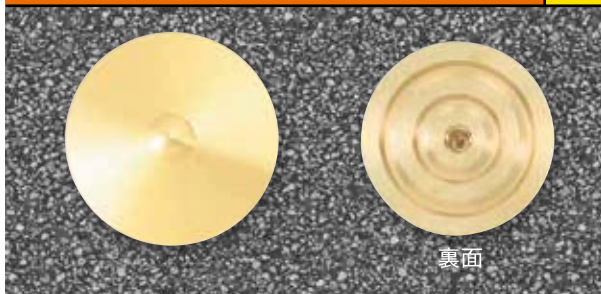

✓文字加工の場合は、文字内容・文字位置・文字色をご指定下さい。
✓十字ありは指定して下さい。
✓ボルトは4つのタイプからお選びいただけます。
指定のない場合はAがセットになります。
Dのみ有料となります。



足例:寸切タイプ

| 品番 | 型式 | D (mm) | H (mm) | d | 単価 (税別) |
|-------|------|--------|--------|-----|---------|
| BM30 | 30φ | 30 | 9 | M6 | ¥ 850 |
| BM50 | 50φ | 50 | 11 | M8 | ¥1,000 |
| BM63 | 63φ | 63 | 12 | M10 | ¥1,600 |
| BM70 | 70φ | 70 | 15.5 | M10 | ¥1,800 |
| BM75 | 75φ | 75 | 15.5 | M10 | ¥1,900 |
| BM80 | 80φ | 80 | 15 | M10 | ¥2,600 |
| BM100 | 100φ | 100 | 15 | M10 | ¥3,200 |

真鍮製 フラット鈑

削り出し製造タイプ

文字加工が
ない物につき
在庫

文字加工可(彫刻)
■ JIS 製品

大好評
★★★★

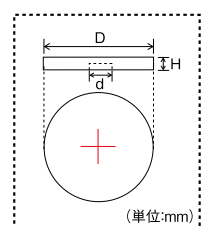
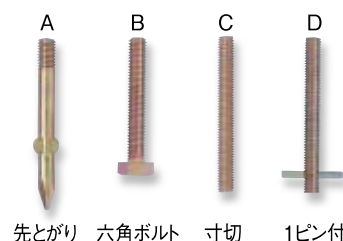
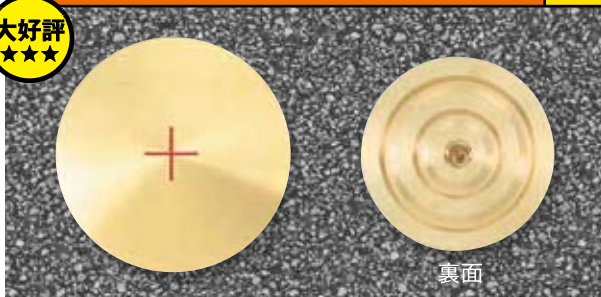

座ぐりして設置すると凸凹なし!
積雪地域の除雪作業でもなくなる為人気上昇中。

✓文字加工の場合は、文字内容・文字位置・文字色をご指定下さい。
✓十字なしは指定して下さい。(十字なしは、JIS製品ではありません。)
✓ボルトは4つのタイプからお選びいただけます。
指定のない場合はAがセットになります。
Dのみ有料となります。



足例:1ピン付



(50φ)



(30φ)

| 品番 | 型式 | D (mm) | H (mm) | d | 単価 (税別) |
|-------|---------------|--------|--------|-----|---------|
| BS30F | 30φフラット (十字入) | 30 | 8 | M6 | ¥ 850 |
| BS50F | 50φフラット (十字入) | 50 | 10 | M8 | ¥1,000 |
| BS75F | 75φフラット (十字入) | 75 | 10 | M10 | ¥1,900 |
| BS80F | 80φフラット (十字入) | 80 | 12 | M10 | ¥2,600 |

真鍮鈑ボルト適合表

| 品番 | A/先とがり (mm) | 適合ビット(径) | B/六角ボルト (mm) | 適合ビット(径) | C/寸切 (mm) | 適合ビット(径) |
|-----------------------|-------------|----------|--------------|----------|-----------|----------|
| BS100~BS60・BM100~BM60 | M10×90 | 14φ | M10×65 | 23φ | M10×90 | 12φ |
| BS50・BM50・BS50F | M8×70 | 12φ | M8×50 | 17φ | M8×70 | 10φ |
| BS30・BM30・BS30F | M6×40 | 10φ | M6×40 | 13φ | M6×40 | 8φ |

彫刻加工例

※下記仕様以外でも作成できます。お問い合わせ下さい。

JIS 製品



ステンレス鈹

文字加工可(彫刻)

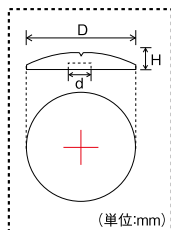
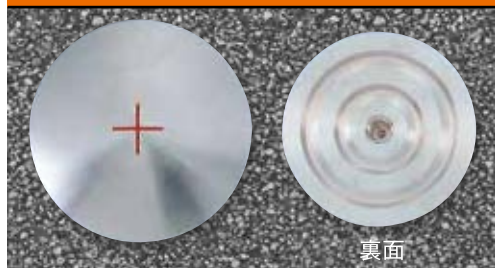

✓文字加工の場合は、文字内容・文字位置・文字色をご指定下さい。
 ✓十字なしは指定して下さい。
 ✓ボルトは3つのタイプからお選びいただけます。
 指定のない場合はAがセットになります。

| 品番 | 型式 | D (mm) | H (mm) | d | 単価 (税抜) |
|------|-----|--------|--------|-----|---------|
| SS50 | 50φ | 50 | 10 | M8 | ¥4,000 |
| SS75 | 75φ | 75 | 12 | M10 | ¥6,800 |
| SS80 | 80φ | 80 | 12 | M10 | ¥7,500 |

SSシリーズ足適合表

| 品番 | A/先とがり (mm) | B/六角ボルト (mm) | C/寸切 (mm) |
|-----------|-------------|--------------|-----------|
| SS80~SS75 | M10×90 | M10×65 | M10×90 |
| SS50 | M8×70 | M8×50 | M8×70 |

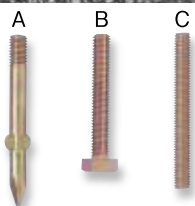

先とがり 六角ボルト 寸切



ボルト穴なしタイプ
 (SS80R, SS75R,
 SS50R
 もあります。)

金属標リング

特許製品

建物の屋上をキズつけることなく基準点を設置できます。
 金属標にセットするだけで簡単につかえます。

| 品番 | 型式 | 単価 (税抜) |
|-------|------|---------|
| GBR80 | 80φ用 | ¥1,000 |

国土交通省国土地理院共同特許製品



■設置例

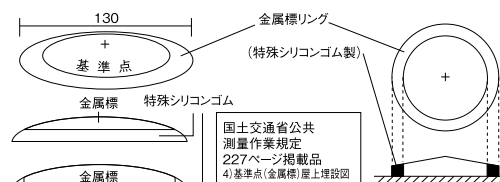

鋳鉄製ボックス

25t荷重

**送料
必要**

鋳鉄製で大切な基準点をしっかりガード。

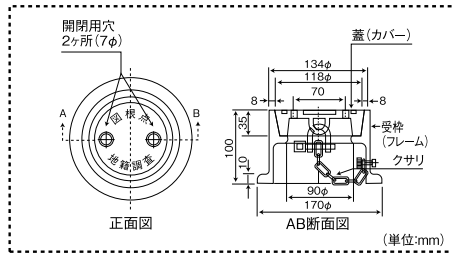

文字内容

■図根点(上)／地籍調査(下):CBZ

| 品番 | Dφ(mm) | H(mm) | 単価(税抜) | 重量(Kg) |
|------|--------|-------|---------|--------|
| 8632 | 134 | 100 | ¥13,000 | 5.5 |

PETプラハンドホール&アクリル銘板

2t荷重

軽くて丈夫なエコ製品!
大切な基準点をしっかりガード!!

- 再生PET樹脂を使用のエコマーク商品です。
- 点番号等アクリル銘板に彫刻できます。

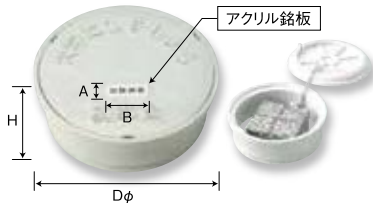

✓アクリル銘板は別売になります。

| 品番 | Dφ(mm) | H(mm) | 重量(Kg) | 単価(税抜) |
|---------|--------|-------|--------|--------|
| PET HHW | 216 | 71 | 0.83 | ¥6,700 |

■アクリル銘板 ●文字は変えられます。

| 品番 | A(mm) | B(mm) | 単価(税抜) |
|-------|-------|-------|--------|
| ACRYL | 20 | 50 | ¥1,000 |

ポイントホール

優れた耐久性で大切な基準点をしっかりガード!!
歩道や公園・施設内に設置されるのにピッタリです。

**送料
必要**

文字・マークの変更は、
30個以上から承ります。

| PHR | 標準型ポイントホール | 一般道用 | 14t荷重 | | | | | | | | | | |
|------|---|--|--------|---------|--------|--------|--------|------|-------------|-------|------|---------|--|
| | <p>●大型車両をはじめとする車両の通行による破損を防ぐなど、優れた耐久性を発揮します。</p> <p>文字内容</p> <ul style="list-style-type: none"> ■公共測量基準点(上)／大切にしよう(下):PHRK ■公共測量基準点(上)／国土交通省(下):PHRKK ■地籍図根三角点(上)／大切にしよう(下):PHRT | <table border="1"> <thead> <tr> <th>品番</th> <th>品名</th> <th>Dφ(mm)</th> <th>重量(Kg)</th> <th>単価(税抜)</th> </tr> </thead> <tbody> <tr> <td>PHR</td> <td>標準型ポイントホール</td> <td>280</td> <td>17</td> <td>¥30,500</td> </tr> </tbody> </table> | 品番 | 品名 | Dφ(mm) | 重量(Kg) | 単価(税抜) | PHR | 標準型ポイントホール | 280 | 17 | ¥30,500 | |
| 品番 | 品名 | Dφ(mm) | 重量(Kg) | 単価(税抜) | | | | | | | | | |
| PHR | 標準型ポイントホール | 280 | 17 | ¥30,500 | | | | | | | | | |
| PHG | 簡易型ポイントホール | 公園・施設内用 | 8t荷重 | | | | | | | | | | |
| | <p>●歩道や公園・施設内に設置される基準点を長期的に保護し、維持管理します。</p> <p>文字内容</p> <ul style="list-style-type: none"> ■地籍図根三角点(上)／大切にしよう(下):PHGT ■公共測量基準点(上)／国土交通省(下):PHGKK ■公共測量基準点(上)／大切にしよう(下):PHGK ■登記基準点(上)／大切にしよう(下):PHGTT | <table border="1"> <thead> <tr> <th>品番</th> <th>品名</th> <th>Dφ(mm)</th> <th>重量(Kg)</th> <th>単価(税抜)</th> </tr> </thead> <tbody> <tr> <td>PHG</td> <td>簡易型ポイントホール</td> <td>251.4</td> <td>11.5</td> <td>¥18,400</td> </tr> </tbody> </table> | 品番 | 品名 | Dφ(mm) | 重量(Kg) | 単価(税抜) | PHG | 簡易型ポイントホール | 251.4 | 11.5 | ¥18,400 | |
| 品番 | 品名 | Dφ(mm) | 重量(Kg) | 単価(税抜) | | | | | | | | | |
| PHG | 簡易型ポイントホール | 251.4 | 11.5 | ¥18,400 | | | | | | | | | |
| PHGS | 簡易小型ポイントホール | 公園・施設内用 | 8t荷重 | | | | | | | | | | |
| | <p>●従来の簡易型をさらに小型化しました。</p> <p>文字内容</p> <ul style="list-style-type: none"> ■図根点(上)／地籍調査(下):PHGSZ | <table border="1"> <thead> <tr> <th>品番</th> <th>品名</th> <th>Dφ(mm)</th> <th>重量(Kg)</th> <th>単価(税抜)</th> </tr> </thead> <tbody> <tr> <td>PHGS</td> <td>簡易小型ポイントホール</td> <td>203</td> <td>8.4</td> <td>¥14,100</td> </tr> </tbody> </table> | 品番 | 品名 | Dφ(mm) | 重量(Kg) | 単価(税抜) | PHGS | 簡易小型ポイントホール | 203 | 8.4 | ¥14,100 | |
| 品番 | 品名 | Dφ(mm) | 重量(Kg) | 単価(税抜) | | | | | | | | | |
| PHGS | 簡易小型ポイントホール | 203 | 8.4 | ¥14,100 | | | | | | | | | |

バー

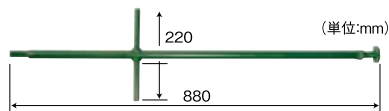

●台座は通常セット品です。●下柵については別途ご相談ください。(一般道用)

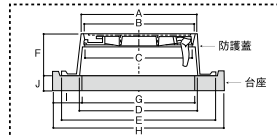

| 品番 | 品名 | 重量(Kg) | 単価(税抜) |
|------|---------------|--------|---------|
| PHSB | ポイントホール開閉専用バー | 3 | ¥17,000 |

■サイズ表

(単位:mm)

| 品番 | 防護蓋 | | | | | | 台座寸法 | | | |
|------|-----|-------------------|-----|-------|-----|-----|------|-----|------|----|
| | A | B | C | D | E | F | G | H | I | J |
| PHR | 284 | 270 | 248 | 280 | 380 | 100 | 280 | 385 | 52.5 | 50 |
| PHG | 264 | 枠:251 ふた:250.5 | 230 | 251.4 | 267 | 150 | 230 | 380 | 75 | 25 |
| PHGS | 213 | 枠:201 ふた:200.5 | 180 | 203 | 216 | 150 | 180 | 330 | 75 | 25 |

埋設標

送料
必要

埋設管の管路標示に最適です。

■設置例



- **継続的な管理が可能** 埋設図面がなく、色つきは廃盤になりました。でも位置が確認できます。
- **工事費の節約に貢献** 埋設経路が発見しやすいため、作業もスムーズで安全です。
- **優秀な美観性** 重厚で美しい鑄肌です。
- **設置工事が簡単** 簡単に設置出来る上、引抜防止装置により抜けることがありません。
- **バツグンの安全性** 支柱、底板を付けることで、未舗装地帯の転倒防止に対応。
- **高強度** 強靱な鑄鉄のために、摩耗に強く高強度です。
- **価値ある価格** 安全性が高い半永久的な鑄鉄製品であるため、経済的です。

| 品番 | 型式 | 単価 (税抜) |
|------|----------|---------|
| 8730 | 埋設標 | ¥6,000 |
| 8732 | コンクリート支柱 | ¥5,400 |
| 8733 | 底盤石 | ¥6,700 |

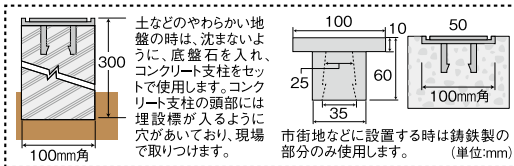

文字符号形状

| 用途 | 方 | 向 | 用途 | 方 | 向 | 用途 | 方 | 向 |
|----|------|------|----|----|----|-----|-----|-----|
| 水道 | 水道 | 水道 | 油 | 油 | 油 | 汚水 | 汚水 | 汚水 |
| ガス | ガス | ガス | 雨水 | 雨水 | 雨水 | 上水 | 上水 | 上水 |
| 消火 | 消火 | 消火 | 止 | 止 | 止 | 電気 | 電気 | 電気 |
| 排水 | 排水 | 排水 | 撤水 | 撤水 | 撤水 | 通信 | 通信 | 通信 |
| | ケーブル | ケーブル | | | | 高圧 | 高圧 | 高圧 |
| | | | 電気 | 電気 | 電気 | 低圧 | 低圧 | 低圧 |
| | | | | | | アース | アース | アース |

スリーボンド社製専用ボンド

1液性



460g

リプロ推奨! 増量タイプ。強力!
1液でありながら2液クラスの強度!
アスファルト・コンクリートの取付に
ご利用下さい!
専用のガンをご利用下さい。

✓貼付可能枚数 蓄光プラ座No.3 150枚
測 蓄光くん 80枚
※目安は状況により変わります。

| 品番 | 容量 | 単価 (税抜) |
|--------|------|---------|
| TB1530 | 460g | ¥7,500 |

ボンドK120

1液性

作業効率良好! プレートの貼付に!

短時間で硬化し
衝撃や剥離荷重に強い接着剤。
ペースト状なので
細やかなすきまにも充填できます。

170ml



| 品番 | 単価 (税抜) | 50角プレート貼付可能枚数 |
|------|---------|---------------|
| K120 | ¥820 | 約 30~50 枚 |

※目安は状況によって変わります。

セメダインPM165-R

1液性

凸凹面に使える屋外に使用可高強度タイプ

(用途)
金属製プレートや表札の接着
金属製ノンスリップ材の接着
床や壁のタイルの接着
コンクリートブロックの接着
コンクリート製車止めの接着



| 品番 | 単価 (税抜) | 50角プレート貼付可能枚数 |
|-------|---------|---------------|
| PM165 | ¥1,250 | 約 30~50 枚 |

※目安は状況によって変わります。

アンカーピン

PSS 処理とステンレス製の 2 種類をご用意。

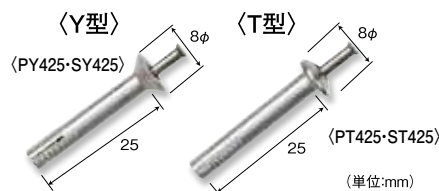

| 品番 | 型式 | 単価 (税抜) | 内容量 | 品番 | 型式 | 単価 (税抜) | 内容量 |
|-------|------------|---------|------|-------|------------|---------|------|
| PY425 | Y 型 PSS 処理 | ¥ 65/個 | 100個 | PT425 | T 型 PSS 処理 | ¥ 65/個 | 100個 |
| SY425 | Y 型ステンレス | ¥200/個 | 100個 | ST425 | T 型ステンレス | ¥200/個 | 100個 |

✓PSS処理とは、電気亜鉛メッキ後クロメート処理を行った従来の処理表面上に、さらに特殊塗料による被膜処理を施したものです。



杭周品

SURVEY FIELD ACCESSORIES
[ACCESSORIES]

元祖 めじるしテープ (めじるし)

耐候性あり

在庫

耐久性タイプ。
強度視認性も抜群!!人気商品。



- 目立って、ちぎれて、書ける。
- 山中でも見つけやすい鮮やかなテープ。
- 地籍調査事業で大活躍。
- 耐寒仕様。

■使用例



- ✓様々な文字(マーク)を入れることが可能です。
- 【版代別途】(ピンクのみ)最小ロットはお問い合わせ下さい。
- ✓最小梱包数:5巻 ✓材質:塩化ビニール

| 品番 | 型式 | サイズ(mm) | 単価(税抜) | 梱包数 |
|------|------------------|-------------|----------|-------|
| 8790 | Aタイプ(ピンク)無地 | 0.1×40×50m | ¥1,150/巻 | 60巻/箱 |
| 8791 | Aタイプ(イエロー)無地 | | | |
| 8792 | Bタイプ(ピンク)地籍調査入り | | | |
| 8793 | Bタイプ(イエロー)地籍調査入り | 0.1×30×100m | ¥1,100/巻 | 40巻/箱 |
| 8785 | Cタイプ(ピンク)無地 | | | |
| 8794 | Dタイプ(ピンク)地籍調査入り | ¥1,400/巻 | 40巻/箱 | |

めじるしテープ細幅タイプ

在庫

バリエーション大幅UP!



- ✓品番の横の○に色のコードを入れてご注文下さい。
- ✓色は赤・黄・ピンク・青・白の5色です。
- ✓材質:塩化ビニール

カラーコード 赤(R)、黄(Y)、ピンク(P)、青(B)、白(W)
✓緑色も取り扱いがございます。

| 品番 | 型式 | サイズ(mm) | 単価(税抜) | 梱包数 |
|--------|-----------|------------|--------|-------|
| 85310○ | 15mm×50m巻 | 0.1×15×50m | ¥300/巻 | 20巻/包 |
| 85311○ | 20mm×50m巻 | 0.1×20×50m | ¥400/巻 | 15巻/包 |
| 85312○ | 30mm×50m巻 | 0.1×30×50m | ¥600/巻 | 10巻/包 |

危険指示テープ

見やすく、自由な長さにカット出来ます!

あらゆる場所における危険指示、注意喚起に御使用頂けます。



TACHIIRI

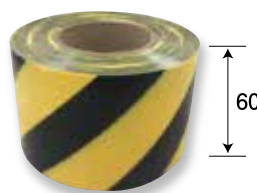

TORAYB

注意 非粘着

✓材質:ポリエチレン

| 品番 | 仕様 | サイズ(mm) | 単価(税抜) |
|----------|------------|------------|--------|
| TACHIIRI | 「立入禁止」片面 | 0.1×60×50m | ¥ 980 |
| TORAYB | 「トラテープ」黄/黒 | | ¥1,400 |

PMU製生分解性テープ (カクマル社製)

無機成分分解性新素材 PMU 使用

NEW!

在庫

自然環境下で嫌気性分解できる



- ✓使用後に土壤に埋めれば約3年で100%成分分解可能。
- ✓PMU製品は、プラスチックに代わる新しい無機分解性素材で無機炭酸カルシウム(CaCO₃)を50%~75%含むPU®ベレットを主成分としています。

| 品番 | 型式 | 単価 (税抜) |
|----------------|---------------------------|---------|
| M3050M (P, Y) | 30mm×50m巻無地 ピンク・イエロー | ¥820 |
| M3050C (P, Y) | 30mm×50m巻地籍調査入り ピンク・イエロー | ¥1,300 |
| M30100M (P, Y) | 30mm×100m巻無地 ピンク・イエロー | ¥1,460 |
| M30100C (P, Y) | 30mm×100m巻地籍調査入り ピンク・イエロー | ¥1,960 |
| M4050M (P, Y) | 40mm×50m巻無地 ピンク・イエロー | ¥1,080 |
| M4050C (P, Y) | 40mm×50m巻地籍調査入り ピンク・イエロー | ¥1,520 |

✓実際の商品と色目が異なる場合があります。ご了承下さい。

めじるし バイオ分解テープ (生分解性プラスチック)

めじるし

自然にもどる

バイオ分解テープに「地籍調査」入りついに登場！
新色も揃えバリエーション増々UP!

環境に配慮した100%生分解性材料を使用。

日本製

- ✓最終的に水と炭酸ガスに分解されます。
- ✓特殊技術で耐久性を向上(約1年~)
- ✓手で切る事ができます。
- ✓グリーンプラマーク取得製品です。

✓品番の横の○に色のコードを入れてご注文下さい。✓色はピンク・ホワイト・イエローの3色です。
カラーコード ピンク(P)、ホワイト(W)、イエロー(Y)

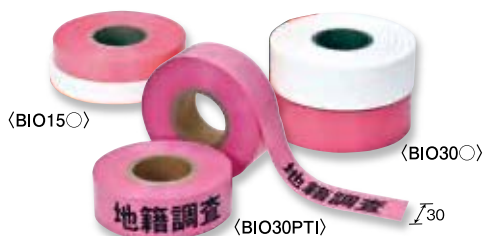

| 品番 | 型式 | サイズ (mm) | 単価 (税抜) |
|----------|---------------------|----------|---------|
| BIO30PTI | 30mm幅 「地籍調査」文字入 ピンク | 30×100m | ¥2,500 |
| BIO15○ | 15mm幅 ピンク・ホワイト・イエロー | 15×100m | ¥900 |
| BIO30○ | 30mm幅 ピンク・ホワイト・イエロー | 30×100m | ¥1,600 |

バイオテープ (アメリカ製)

めじるし

自然にもどる

在庫

環境ISOを取得される自治体様の増加に伴い御要望が急増しています。

■エベレストでの使用風景



環境のリプロが初めて日本に紹介したバイオテープ!



- ✓紫外線や風、湿度により6ヶ月未満で生分解します。(但し、外気条件により誤差あり)
- ✓材質:レーヨン(100%)

| 品番 | 型式 | サイズ (mm) | 単価 (税抜) | 梱包数 |
|------|--------------|-------------|---------|-------|
| BIOB | Bタイプ(ピンク)無地 | 0.15×30×50m | ¥800/巻 | 15巻/箱 |
| BIOD | Bタイプ(イエロー)無地 | | ¥800/巻 | |

※海外品のため、数量限定品



めじるしポーチ Made In Okayama

在庫

取り出し簡単、ベルトに通せてもち運び楽々。
どのサイズにも対応します。



✓テープは別売です。

| 品番 | 単価 (税抜) |
|--------|---------|
| MPOTIT | ¥6,000 |

目印ローラー 在庫

在庫

めじるしテープの運搬と作業の効率化がはかれるスグレモノ。

めじるしテープの巻きサイズに応じて2タイプをご用意。



50m巻タイプ



■使用例

| 品番 | 型式 | 単価 (税抜) |
|----------|-----|---------|
| MROLL50 | 50 | ¥7,000 |
| MROLL100 | 100 | ¥8,000 |

パイルザック Made In Okayama

在庫

岡山の帆布技術! 30年前よりこだわり製造、他社には負けません! 満足品です。防災用としてもスタート。



地籍調査事業で愛されつづけるリップロのロングセラーリュック。テント生地などで使用される綿帆布製。



(単位:mm)

丈夫な仕上がり

- ✓生地は厚手の綿帆布でしっかりとて、汚れもつきにくい。
- ✓重量に耐えられるように、肩ひもの取り付け部分は鉄で補強。

たっぷりの容量

- ✓デルタA45が20本、またはカールイBA60が10本楽々収納できます。

細かい気配り

- ✓肩ひもは極太パッドを採用し、肩への食い込みを防止。
- ✓背中に厚めのパッドを入れたので、堅い杭も痛くない。
- ✓リュック胸締めベルトで調節すれば、杭が少ない時でも大丈夫。
- ✓小物用サイドポケットもあるのでとても便利。
- ✓生地には撥水加工をほどこしてあります。



✓実際の商品と色目が異なる場合があります。ご了承下さい。

| 品番 | サイズ(mm) | 単価(税抜) |
|------|-------------|---------|
| 8800 | 270×350×500 | ¥28,000 |

ロングザック (パイルザック長物タイプ)

在庫

パイルザックの長物が新登場! 杭をつつみ込むロングサイズザック!



(単位:mm)

- 高さ70センチと今までのタイプよりフタが20cm高くなりました。
- 長い杭が取り出し口から飛び出すのを防ぎます。



| 品番 | 型式 | サイズ(mm) | 単価(税抜) |
|----------|--------|-------------|---------|
| LONGZACK | ロングザック | 270×350×700 | ¥31,000 |

ヒップザック

売れてます!

Made In Okayama

在庫

今までありそうでなかった! パイルザック生地。背負ったまま杭がとり出せる新形状! 回転腰の負担軽減!



(単位:mm)

✓実際の商品と色目が異なる場合があります。ご了承下さい。



おしりあたりにザックの上部がきます

背負ったまま作業ができる



| 品番 | サイズ(mm) | 単価(税抜) |
|------|-------------|---------|
| 8802 | 200×450×350 | ¥28,000 |

アーミーリュック (2本掛け)

人気商品

Made In Okayama

在庫



シンプルで機能性バツゲン。
目印用の竹杭など長いサイズに対応。

- ✓機能性を重視した筒型のコンパクト設計。
- ✓幅広の肩当てでくいこみ防止。
- ✓背中に負担をかけない二重構造。
- ✓素材は厚手の綿帆布で丈夫。
- ✓突き抜け防止の底パッド採用。

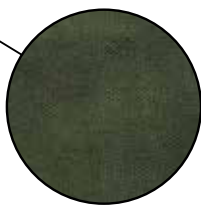

(単位:mm) | 230φ

生地拡大



| 品番 | サイズ(mm) | 単価(税別) |
|------|----------|---------|
| AMI2 | 230φ×700 | ¥13,000 |

✓実際の商品と色目が異なる場合があります。ご了承下さい。

ソーラーマルチザック

Made In Okayama

在庫



災害対策や野外作業、アウトドアにも! どこでもUSBデバイスへ給電ができるザック

- 超軽量・ソーラーシート付き
- 高耐久性と信頼性のある純国産品
- USBデバイスへ直接給電が可能
- ✓サイズ:1030×Φ235mm
- ✓素材:9号帆布パラフィン加工
- ✓USB出力BOX定格出力:5V、1.0A
- ✓USBポート:Type-A
- ✓使用時製品温度:0~70℃
- ✓使用湿度:85%RH以下(結露しないこと)
- ✓使用場所:水没禁止
- ✓目安充電時間:(3000mAhのモバイルバッテリーの場合)4時間弱

| 品番 | 単価(税別) |
|-------|---------|
| SOLAR | ¥48,000 |

キャリーザックザック

Made In Okayama

在庫



都市部の現場作業にピッタリのキャリーリュックです。

- 町中の作業で威力を発揮します。
- 重さ3.7kgの軽量設計。
- 厚手のパッドで背負いもラク。
- パイルザックの生地と同じで強度UPが目立ちます!

安全考慮の反射テープ付

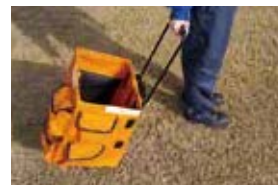

使用方法はQRコードをご参照下さい



| 品番 | サイズ(mm) | 単価(税別) |
|-------|-------------|---------|
| CARRY | 280×380×380 | ¥48,000 |

※手作りのため、納期がかかります。別途問い合わせ下さい。

杭ショルダー

Made In Okayama

在庫



肩かけタイプで杭やしるしなど何でも対応できるスグレモノ。

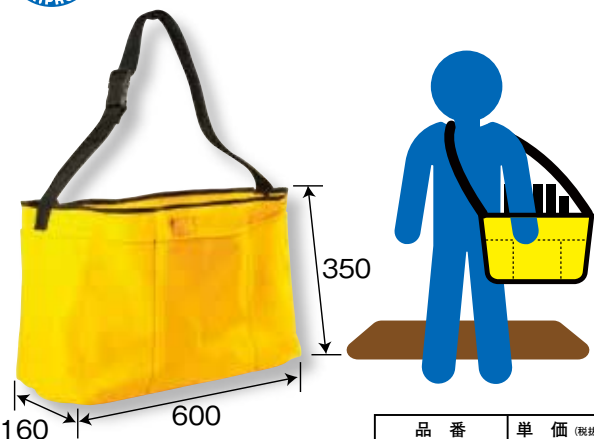

| 品番 | 単価(税別) |
|-----------|---------|
| KSHOULDER | ¥14,000 |

小物ザック

Made In Okayama

在庫



ベルト通し付きの小物入れ、ステンレス止釘などの小さいアイテムに最適。



| 品番 | 単価(税別) |
|--------|--------|
| KOZACK | ¥9,000 |

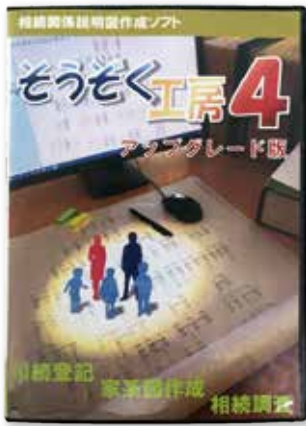

(SOUZOKU4)

図面作成の手間を軽減し、相続調査をサポート!!
ちょっとした相続ツリーが簡単作成!! 売れてますイージーシステム!

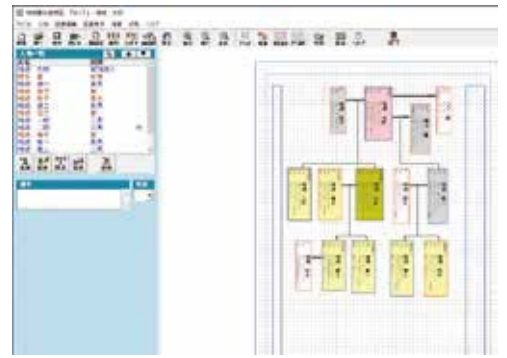
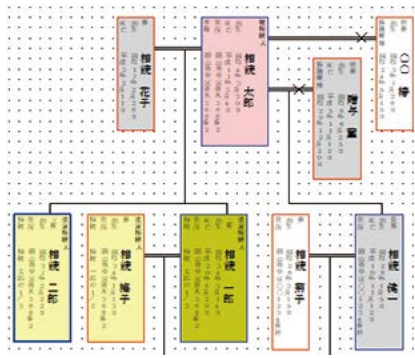

特長

「そうぞく工房4」は、相続図を作成する業務を行っている人向けの、簡単に相続図を作成できるソフトです。個人の家系図の作成にもご利用いただけます。

- 図面上に配置された人物を自由に移動できます。関係線は追従。柔軟なレイアウトが可能。
- 被相続人を基準とした相続情報を入力でき、誰が相続可能であるかが一目でわかる。
- 複数の相続図をグループ化し一括管理可能。
- 縦書、横書きどちらにも対応。
- 図面はwordとして、人物・相続情報はExcelまたは、CSV形式で書き出し可能。

| 品番 | 型式 | 単価 (税抜) |
|-----------|------------------------|---------|
| SOUZOKU4 | そうぞく工房 4 | ¥55,000 |
| SOUZOKUL4 | 追加ライセンス | ¥25,000 |
| SOUZOKU44 | アップグレード版(複数ライセンスに適用可能) | ¥30,000 |

文字書き用スプレー

送料
必要



特長 アスファルトなどの
仮マークへ利用!

- 色は赤、黄、黒、白の4種類
- 文字書きやマーキングに適するように、ノズルが細口になっています。
- 容器が細くなっているのので、手に持ちやすい。
- 容器を逆さにしても塗装できる。

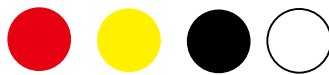

| 品番 | 型式 | 容量 | 単価 (税抜) | 梱包数 |
|----------|-----------|-------|---------|-----|
| MOJIKAKI | 文字書き用スプレー | 300ml | ¥1,500 | 1 缶 |

線消しスプレー

送料
必要



特長

- 速乾タイプで、簡単にラインや文字が消えます。
- アスファルトが主成分の特殊スプレー

- 色は黒の1色
アスファルト色

| 品番 | 型式 | 容量 | 単価 (税抜) | 梱包数 |
|---------|---------|-------|---------|-----|
| SENKESI | 線消しスプレー | 400ml | ¥1,850 | 1 缶 |

安全防災用蛍光スプレー

送料
必要



特長

- 避難路など目立つマーカーとして利用
- 色は蛍光レモン、オレンジの2種類
- 鮮やかな蛍光色で安全防災表示用の目立つ塗装が出来る。
- 鉄、木、コンクリート、アルミなど色々な素材に利用可能です。



| 品番 | 型式 | 容量 | 単価 (税抜) | 梱包数 |
|------------|-------------|-------|---------|-----|
| KEIKOSPRAY | 安全防災用蛍光スプレー | 300ml | ¥4,500 | 1 缶 |

スマートチョーク NEW!

- 特長**
- 水で消せる水性チョーク
 - 簡単なノック式ホルダー



黒(B) 白(W) 青(B) 赤(R) 緑(G) 替芯

※吸水性のある面や素材により消えない場合があります。問題のない部分で試してからご使用ください。
※50℃以下で保管、使用してください。
※黒板には適していません。

| 品番 | 型式 | 単価 (税別) |
|---------------------|---------------|---------|
| SMARTCO(B,W,R,G,B) | 黒、白、赤、緑、青 | ¥800 |
| SMARTCCO(B,W,R,G,B) | 替芯(黒、白、赤、緑、青) | ¥550 |

ノック式チョーク NEW!

- 特長**
- なめらかでかきやすい油性チョークです。
 - ノック式で建築資材へのマーキングに適しています。



| 品番 | 型式 | 単価 (税別) |
|--------------|---------|---------|
| KNOCKO(B,Y) | 黒、黄 | ¥350 |
| KNOCKCO(B,Y) | 替芯(黒、黄) | ¥320 |

太いマーキングチョーク

- たっぷり使えて書きやすい
- 特長** 溶解温度60℃ 濡れても消えにくい
- 用途** 木材・金属・コンクリートなどのマーキング用

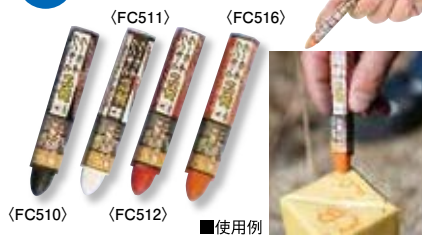

| 品番 | 型式 | 単価 (税別) |
|--------|------|---------|
| FC0510 | 黒 | ¥220 |
| FC0511 | 白 | |
| FC0512 | 赤 | |
| FC0516 | オレンジ | |

石筆 NEW!

- 特長** 水で濡れても消えにくい
- 用途** コンクリート、アスファルト、鉄材加工時のマーキングに



| 品番 | 型式 | 単価 (税別) |
|------------|-------------|---------|
| SEKIHITSU | 細丸(8本入りパック) | ¥450 |
| SEKIHITSUH | 石筆用ホルダー | ¥650 |

ペイントマーカー

くっきり、ハッキリあざやかマーキング
穴あけ用のマーキングや簡易のしるし表示など用途は色々。
コンクリートにも対応しています。

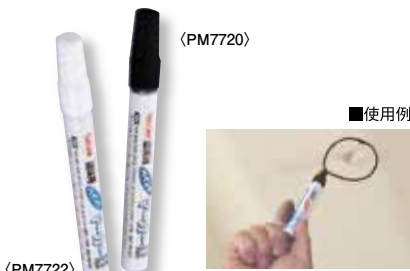

| 品番 | 型式 | 単価 (税別) |
|--------|----|---------|
| PM7720 | 黒 | ¥330 |
| PM7722 | 白 | ¥330 |
| PM7721 | 赤 | ¥330 |
| PM7723 | 黄 | ¥330 |
| PM7724 | 青 | ¥330 |

イージーマーカー NEW!

- キャップの逆差しが可能
- 特長** 木材、金属、プラスチックなどに筆記できる油性ペンです。



| 品番 | 型式 | 単価 (税別) |
|-------|----|---------|
| EMBL | 黒 | ¥120 |
| EMRED | 赤 | ¥120 |

チョークライン NEW!

- 特長**
- 火花や衝撃に強い丈夫なアルミ合金製ボディ、シンプルで強い構造
 - 簡易下振りとしても使用できます。
 - 本体裏面に滑り止めゴム付。



| 品番 | 型式 | 単価 (税別) |
|-----------|---------|---------|
| CHALKLINE | チョークライン | ¥3,000 |

デカライン NEW!

- 道路工事、道路表示線の下書きに
- 特長**
- ライン位置が合わせやすい先端形状。
 - 粉チョークの残量が確認でき補充がしやすいシャッター補充口。



| 品番 | 型式 | 単価 (税別) |
|-----------|----------|---------|
| DEKALINE | デカライン | ¥4,500 |
| DEKALINET | デカライン用替糸 | ¥800 |

ECOチョーク NEW!

- 特長**
- 卵殻再利用100%で環境にやさしい粉チョークです。
 - 粉付きがよく、鮮明なラインが引けます。
 - たっぷり330g入。



| 品番 | 型式 | 単価 (税別) |
|------------------|---------|---------|
| ECOCHAO(W,B,Y,R) | 白、青、黄、赤 | ¥700 |

- めじるしテープ
- めじるしポーチ
- バック
- 搬送用具
- そうぞく工房
- マーカー
- 測量用品
- 作業靴
- 安全靴
- 手袋
- レインウェア
- Makita製品
- BOSCH製品
- ビット
- 害虫対策
- 獣対策
- ロゴス製品
- サイトロン製品
- 交通運輸用品
- その他

地籍図バインダー

送料
必要

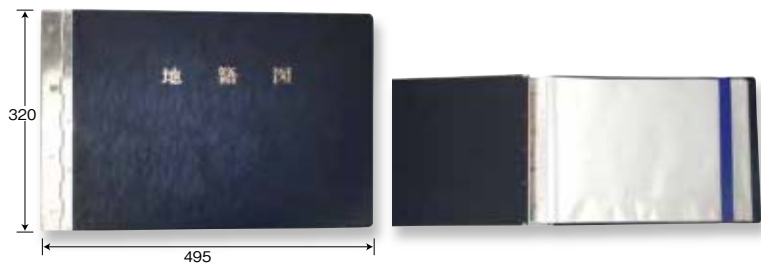

- ✓ 図面を汚れからシャットアウト
- ✓ 画像がフォルダに付着しない
- ✓ ファイルの型ずれを防ぐサポートベルト付
- ✓ 選び出しがスムーズ、フォルダは30枚付で最大60枚まで収納可

| 品番 | 型式 | サイズ(mm) | 単価(税抜) |
|----------|-------------|------------|---------|
| TISEKIZU | 新(A3版)収納タイプ | 320×495×30 | ¥39,000 |

伸縮図面ケース (キャリー)

製図用品

送料
必要

図面、ポスターなどの持ち運び、保管に!



(77030) 伸縮図面ケース

7段式伸縮
用紙サイズに合わせて
使用できます。



特長

- 本体とキャップにロック機能付きで、重いものを入れても抜け落ちません。
- 7段式の伸縮機能付きで、用紙サイズに合わせて使用できます。
- 材質：PP

| 品番 | 型式 | 単価(税抜) |
|-------|-------|--------|
| 77030 | A 7段式 | ¥2,850 |

コンパクトクロススタンド (標識)

送料
必要

指一本で持てる軽量看板です。
車のスペースもとらず、安全対策もバッチリ!

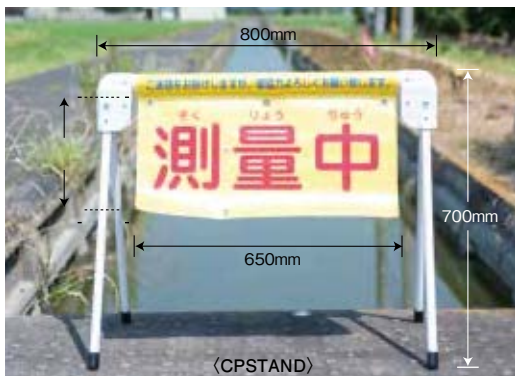

〈CPSTAND〉

売れて
ます! パシッと楽!



重さ：約 1.3kg

おもり(ウェイト)を
つけることもできます。

〈CPWEIGHT〉

| 品番 | 型式 | 単価(税抜) |
|----------|-----------|---------|
| CPSTAND | 本体 | ¥16,000 |
| CPWEIGHT | スタンド用ウェイト | ¥1,000 |

折畳式看板 (標識)

送料
必要

風対策が必要な
場合、棚に重しを
置いてください。

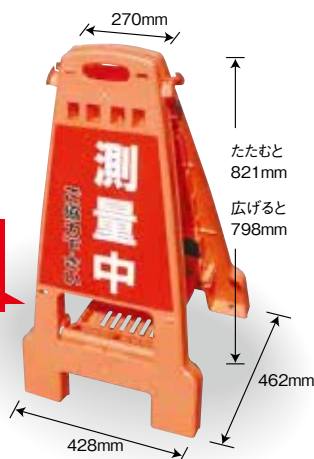

● 折畳式看板

文字通り折りたたみ式なので車中へ
スッキリ収納! 広げると加重不要で
安定感があり、目立ちます。

特長

| 品番 | 単価(税抜) |
|--------|---------|
| KANBAN | ¥21,000 |

✓ 文字は変更できます。
別途見積もりいたします。

軽巻吸盤シート測量中・作業中

在庫

持ち運びコンパクトで使い勝手抜群!! 超手軽。



収納時はコンパクトに!

吸盤で車の内側からの表示も可能

✓従来に比べてとってもコンパクト設計な看板。
✓リバーシブルタイプで、「測量中」「作業中」の2タイプ。

| 品番 | 型式 | サイズ | 単価 (税抜) |
|----------|---------|---------|---------|
| KARUMAKI | 軽巻吸盤シート | 240×700 | ¥3,000 |

ぴったんこマグシート

いつでもどこでも車にぴったんこ!!
これがあれば一目瞭然!!



「〇〇測量」はどのような名前も加工できますのでお問合せ下さい。
※マグネットシートを車体につけたままにしておきますとさびの原因となりますのでご注意ください。

| 品番 | 単価 (税抜) |
|---------|---------|
| MMAGMAG | オープン価格 |

杭トロフィー

2018岡山イノベーション大賞
出る杭トロフィー仕様



業界初の杭型トロフィー!
好きな銘板デザインに!
ICタグを入れて様々な
情報を入手できます。

| 品番 | 品名 | 単価 (税抜) |
|--------|--------|---------|
| TROPHY | 杭トロフィー | ¥25,000 |

オリジナル腕章

地籍調査作業者の必需品の腕章。
要望に応じて文字内容が変更
できます。(要見積り)



| 品番 | 品名 | 単価 (税抜) |
|---------|--------|---------|
| WANSHO | 地籍調査入り | ¥750 |
| 別注名入れ版代 | | ¥3,000 |

測量用のぼり

なかなかの
お目立ちアイテム!!

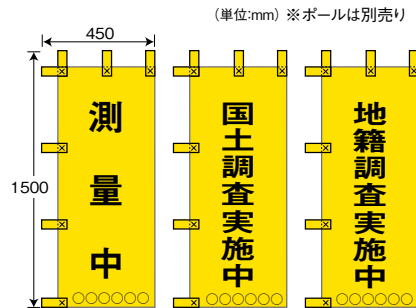

(単位:mm) ※ボールは別売り

| 品番 | 単価 (税抜) |
|--------|---------|
| NOBORI | オープン価格 |

カッティングシート、マグネットシート、キーホルダー、名札・プレート、銘板・看板、Tシャツ etc.

意外なリップロのシール事業 大企業へ多数供給!

インクジェット



パソコンからダイレクトに印刷。小ロットの作成でも低コスト。屋外耐光3年の耐久性を持ち、フルカラー、写真印刷も可能です。大型ステッカーから小型シートまで幅広く対応。塩ビシート、ポリエステルシート、反射シート、布、ターポリン等に印刷可能。

シルクスクリーン



平面であれば、いろいろな物に印刷可能。屋外耐光3~5年の高耐久性。特色インクを使用するため、色の表現力が高い(対インクジェット)ステッカー、アルミ複合板、硬質塩ビ、マグネットシート等に印刷可能。

レーザー・彫刻加工



金属・プラスチック等への彫刻、切抜き加工が出来るため、印刷名札、彫刻名札、機械銘板、装飾用プレートなどの作成ができます。

エッチング



薬品で腐食して彫り込み、焼付塗料で仕上げ。金属自体に彫り込むため耐久性に優れています。小ロットから量産まで幅広く対応できます。橋梁及びトンネルの管理銘板も作成できます。

長バサミ式スタンド

送料
必要

■長バサミスタンド(アルミ製収縮式)



特長

ハサミの先端を長くし、ピンボールの挟みしろを広げることで法面の上など障害物を避けてセットできます。

障害物の距離を最小限にとどめた脚距



| 品番 | 型式 | 単価(税抜) |
|-------|----------|---------|
| 85116 | 長バサミスタンド | ¥36,000 |

※足長 460~600mm, 800~1200mm をご指定ください。

三役定規

送料
必要

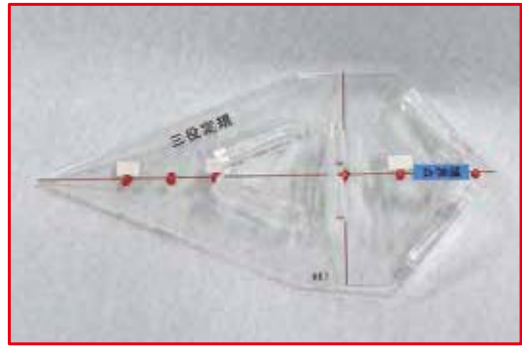

特長

- 杭の角出し、各サイズの中心出し定規として(表面)。
- オフセット定規として(裏面)。
- 滑り止め(境界・筆界点)定規として。
- アクリル製

| 品番 | 単価(税抜) |
|-------|--------|
| 85105 | ¥8,000 |

※定規のみの単価になります。

クリップ式水準器

送料
必要



クリップ式で簡単に取付、移動でき、しっかり固定できます。

特長

改良を加え、気泡が鮮明になりました。お客様のご要望でクリップが360°最適な位置で固定できるようになりました。



| 品番 | 単価(税抜) |
|-------|--------|
| 85115 | ¥6,500 |

下げ振り巻取器(細長垂球)

送料
必要



垂球付巻取器 30m (細長垂球 9φ × 120mm 付)

(MTSET)



細長垂球 9φ(短) (85110)

下げ振り巻取器

シンプルな墨出し器式巻取で、出し入れがスムーズ！糸が絡んだり、汚れて使えなくなることがなく収納できます。

特長

細長垂球

ブロック壁面沿いにできるだけ接することで、正確なポイントに先端をセットできます。また、面の傾きのチェックも、壁面に接することでより明確になります。

| 品番 | 品名 | 単価(税抜) |
|-------|-----------------------------|--------|
| 85110 | 細長垂球 9φ(短) 約 120mm | ¥3,900 |
| MTSET | 垂球付巻取器 30m (9φ × 120mm 垂球付) | ¥7,300 |

※細長垂球材質：ステンレス製

赤白ステンレスポール

送料
必要

塩ビパイプケース入りで、
持ち運びも便利な
ミニプリズム用精密ピンポールセット。

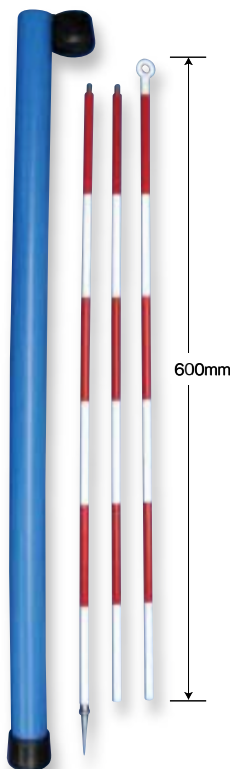

| 品番 | 単価 (税抜) |
|-------|---------|
| 85199 | ¥13,200 |

※セット内容：600mm×3本 石突付き

精密ピンポール用 石突

送料
必要

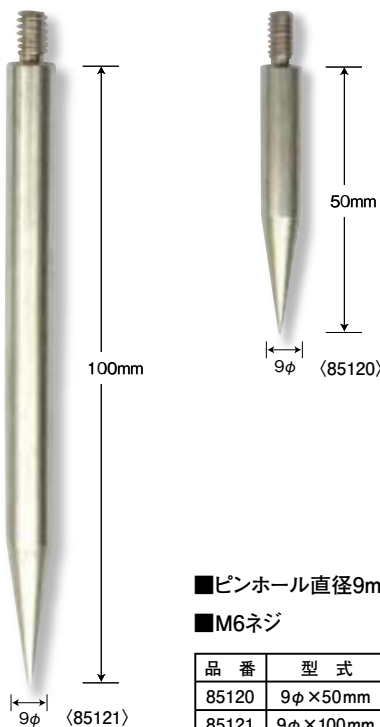

■ピンホール直径9mm

■M6ネジ

| 品番 | 型式 | 単価 (税抜) |
|-------|----------|---------|
| 85120 | 9φ×50mm | ¥1,800 |
| 85121 | 9φ×100mm | ¥2,800 |

建物調査用引掛巻尺

送料
必要



特長

- 先端0点引掛金具（固定用ツメ付）により、少々のゆるみでははずれ落ちがなく、一人で壁面等の長さが測定できます。
- 作業庫にひとつは置いておきたい必需品です。

30m巻

| 品番 | 単価 (税抜) |
|-----|---------|
| HMJ | ¥13,000 |

ナタ(ケース付き) Made In Okayama

在庫

ロング
セラー
商品

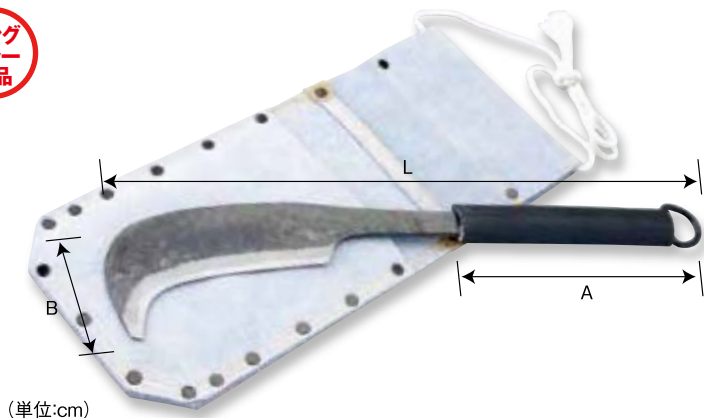

(単位:cm)

測量会社推せんの一品。
山の作業で大活躍。
岡山製ロングセラーオリジナル品!

- ✓5本から特注も承ります。
- ✓刃先が磨耗した場合は有料にて研磨承ります。
- ✓長くご使用できますのでお気軽にお問い合わせ下さい。

| 品番 | A (cm) | B (cm) | L (cm) | 単価 (税抜) |
|----------|--------|--------|--------|---------|
| NATA | 約17 | 約5 | 約40 | ¥14,200 |
| NATACASE | | | | ¥3,400 |

マジカルフォレスター#005 **ファスナーあり**

⑤

安全靴

売れて
ます!



山林作業に適した高機能ブーツ



- 装着時の手間を簡素にしたファスナータイプ
- 軽さはそのままに。
- 地下足袋の感覚を活かしたスパイクツール



✓サイズは0.5cmきざみです。

| 品番 | 型式 | サイズ (cm) | 単価 (税抜) |
|----------|----------------|-----------|---------|
| FORESTER | マジカルフォレスター#005 | 24.5~28.0 | ¥18,000 |

マジカルスパイク#900 ⑤ 安全靴

長靴的スパイク



防滑スパイクソール
片足37本のWピン使用



マジカルスパイク#950 ⑤ 安全靴

長靴的スパイク



※Wピン付



鋼製スパイクとゴムスパイクが
斜面で威力を発揮。

森林作業、土木作業、斜面での作業に快適。

●アッパー材にナイロンを一部採用し、耐突刺し強度UP!

| 品番 | 型式 | サイズ (cm) | 単価 (税抜) |
|-------|---------------------|--------------|---------|
| 89110 | #900 オレンジ (先芯あり) | M 24.5~25.0 | ¥11,800 |
| | | L 25.5~26.0 | |
| | | LL 26.5~27.0 | |
| | | XL 27.5~28.0 | |

●胴部はナイロンとゴムの2層構造で耐突刺し強度UP。

| 品番 | 型式 | サイズ (cm) | 単価 (税抜) |
|-------|----------|--------------|---------|
| 8911K | #950 カーキ | M 24.5~25.0 | ¥10,400 |
| | | L 25.5~26.0 | |
| | | LL 26.5~27.0 | |
| | | XL 27.5~28.0 | |

マジカルスパイクU960 ⑤

長靴的スパイク



林、土木作業・法面作業に最適。
片足34本の鋼製ダブルスパイク
ピン仕様の長靴。水や異物の
侵入を防ぐフード付きタイプ。

- ✓カラー:ブルー
- ✓アッパー材:ゴム、合成繊維
- ✓ソール:防滑スパイクソール

| 品番 | 型式 | サイズ (cm) | 単価 (税抜) |
|-------|---------------|---------------|---------|
| 8911B | マジカルスパイク U960 | 23.5~27・28・29 | ¥14,000 |



プロレインスパイクM-31 ⑤ NEW!

長靴的スパイク



防水スパイクブーツ。
片足18本の鋼製スパイクピンが
地面をしっかりグリップ。
胴部は屈曲部の傷みにくさを
追求したシンプルデザイン。

- ✓アッパー材:ゴム
- ✓底材:ゴム、鋼製スパイクピン
- ✓先芯:なし
- ✓足幅:3E相当
- ✓片足重量:830g(26.0cm代表値)

| 品番 | 型式 | サイズ (cm) | 単価 (税抜) |
|-----|----------------|----------|---------|
| M31 | プロレインスパイク M-31 | 24~28 | ¥6,000 |



高所高薦 極

⑤

足袋の様な履き心地を実現した高所作業に最適なハイカットタイプ先芯入り作業靴。フィット感を追求したトリプルマジックを採用。アッパーにはメッシュを使用し通気性を高めています。



- ✓カラー:ブラック
- ✓底材:ゴム
- ✓先芯:鋼製先芯
- ✓ソール:耐油底



| 品番 | 型式 | サイズ (cm) | 単価 (税抜) |
|--------|--------|---------------|---------|
| KIWAMI | 高所高薦 極 | 24.5~28・29・30 | ¥5,500 |

プロガード万年12枚

NEW!

作業用地下足袋 靴底縫付タイプつま先ガード付。足に合わせた調整がしやすいカケ糸(受け糸)5本仕様。高所作業を意識した底意匠を採用。土木・建築作業に最適です。



- ✓アッパー材:綿、混紡
- ✓底材:ゴム
- ✓足幅:標準
- ✓先芯:樹脂製つま先ガード
- ✓片足重量:260g(26.0cm代表値)



| 品番 | 型式 | サイズ (cm) | 単価 (税抜) |
|----------|-------------|----------|---------|
| MANNEN12 | プロガード万年 12枚 | 24.5~28 | ¥4,400 |

スパイクマジック足袋 (2型)

⑤

マジックテープ止めで脱着が簡単。防滑性・耐久性をUPした硬質鋼鉄スパイクピン 防滑スパイクソール使用



※スパイクマジック足袋(2型):23.5cmのサイズはありません。
✓サイズは0.5cmきざみです。

| 品番 | 型式 | サイズ (cm) | 単価 (税抜) |
|------|---------------|-----------|---------|
| 8921 | スパイクマジック足袋 2型 | 23.0~28.0 | ¥7,000 |

スパイク10-II型

⑤

森林作業用足袋です。防滑性・耐久性をUPした硬質鋼鉄スパイクピン 防滑スパイクソール使用



※スパイク10-II型:23.5cm・26.5cm・27.5cmのサイズはありません。
✓サイズは0.5cmきざみです。

| 品番 | 型式 | サイズ (cm) | 単価 (税抜) |
|------|-------------|----------------|---------|
| 8920 | スパイク 10-II型 | 23.0~27.0・28.0 | ¥6,600 |

安全プロハークス#870

NEW!

抗菌加工・耐油仕様のPVC長靴。つま先を保護する先芯入りタイプ。取り外しが可能なインソールの下には凹凸があり、空気を循環し長靴内のムレを軽減。長靴の中にズボンを入れてもズレ上がりにくいズボン止めを採用。土木建設・食品加工に最適です。



- ✓アッパー材:PVC
- ✓底材:PVC
- ✓足幅:3E相当
- ✓先芯:鋼製先芯
- ✓片足重量:1040g(26.0cm代表値)
- ✓ソール:耐油底



| 品番 | 型式 | サイズ (cm) | 単価 (税抜) |
|----------|--------------|----------|---------|
| SAFEP870 | 安全プロハークス#870 | 23~30 | ¥5,300 |

安全プロハークス#890

NEW!

抗菌加工・耐油仕様のPVC長靴。水や異物の侵入を防ぐフードとつま先を保護する先芯入りタイプ。取り外しが可能なインソールの下には凹凸があり、空気を循環し長靴内のムレを軽減します。長靴の中にズボンを入れてもズレ上がりにくいズボン止めを採用。土木建設・食品加工に最適です。



- ✓アッパー材:PVC
- ✓底材:PVC
- ✓足幅:3E相当
- ✓先芯:樹脂製先芯
- ✓片足重量:720g(Lサイズ代表値)
- ✓ソール:耐油底

| 品番 | 型式 | サイズ (cm) | 単価 (税抜) |
|----------|--------------|-------------------|---------|
| MANNEN12 | 安全プロハークス#890 | M, L, LL, XL, SXL | ¥5,300 |

- めじるしテープ
めじるしポーチ
- バック
搬送用具
- そうぞく工房
マーカー
- 測量用品
- 作業靴
安全靴
- 手袋
レインウェア
- Makita製品
- BOSCH製品
- ビット
- 害虫対策
- 獣対策
- ロゴス製品
- サイトロン製品
- 交通運輸用品
- その他

マジカルセーフティ#600 鋼製先芯入り ⑤

リプロ社員の愛用品。ロングセラーです。



ネイビー/ブラック
(8906N)



ブラック
(8906B)

- ✓29.0cm、30.0cmは¥1,100UPになります。
- ✓幅はすべて3Eです。
- ✓サイズは0.5cmきざみです。(27cm以上は1cmきざみです。)

| 品番 | 型式 | サイズ (cm) | 単価 (税抜) |
|-------|-----------|-----------|---------|
| 8906N | ネイビー/ブラック | 22.5~30.0 | ¥6,600 |
| 8906B | ブラック | | |

マジカルセーフティ#650 鋼製先芯入り ⑤ NEW!

発売から変わらない不朽のプロスニーカー。耐油仕様のソールは、ノンマーキング配合なので床面を汚しにくいです。クッション性のある肉厚EVAミッドソールが足への負担を軽減します。



グレー
(MSAFE650G)



ネイビー
(MSAFE650N)

- ✓カラー:グレー/ネイビー
- ✓アッパー材:合成皮革、メッシュ
- ✓底材:EVA、ゴム
- ✓先芯:鋼製先芯

| 品番 | 型式 | サイズ (cm) | 単価 (税抜) |
|-----------|------|----------|---------|
| MSAFE650G | グレー | 24.5~28 | ¥6,600 |
| MSAFE650N | ネイビー | | |

マンダムセーフティー WIDE#691 鋼製先芯入り ⑤ NEW!

幅広の先芯を採用したプロスニーカー。幅が広く高さがあるこの先芯は、着用時の先芯の接触によるストレスを軽減します。先芯が接触して痛い思いをしてきた方にオススメ1足です。



- ✓カラー:ブラック
- ✓アッパー材:合成皮革、合成繊維
- ✓底材:EVA、ゴム
- ✓先芯:鋼製先芯

| 品番 | 型式 | サイズ (cm) | 単価 (税抜) |
|---------|---------------------|----------|---------|
| WIDE691 | マンダムセーフティー WIDE#691 | 24.5~28 | ¥6,200 |

マジカルセーフティ#707 ⑤ NEW!

ミリタリーブーツスタイルのゴムピン付ワークシューズ。シューレース+サイドファスナー仕様なので、脱ぎ履きが簡単なだけでなく、フィット感も調整できます。ガラス繊維強化樹脂先芯を採用。つま先を衝撃から守ります。



- ✓カラー:ブラック
- ✓アッパー材:合成皮革、合成繊維
- ✓底材:ゴム
- ✓先芯:樹脂製先芯

| 品番 | 型式 | サイズ (cm) | 単価 (税抜) |
|----------|---------------|----------|---------|
| MSAFE707 | マジカルセーフティ#707 | 24.5~28 | ¥13,000 |

ソールバリアモック#03 ⑤

曲がる繊維の耐踏抜き材搭載の折り畳めるくつ! 災害時避難にも使用できます。



折り畳めてコンパクトに!

| 品番 | 型式 | サイズ (cm) | 単価 (税抜) |
|------|--------------|-------------|---------|
| 8904 | ソールバリアモック#03 | S 22.5~24.5 | ¥5,100 |
| | | M 25.0~27.0 | |
| | | L 27.5~29.0 | |

スポーツジョグAIR ⑤ NEW!

ローカットタイプのエアークッション入り足袋型スニーカー。片足220g(25cm)の超軽量タイプ。足指が使えるのでスポーツやトレーニングに最適です。



- ✓カラー:黒
- ✓アッパー材:ポリエステル
- ✓底材:ゴム

| 品番 | 型式 | サイズ (cm) | 単価 (税抜) |
|--------|------------|----------|---------|
| JOGAIR | スポーツジョグAIR | 22.5~28 | ¥7,800 |

PATTABI ⑤ NEW!

軽量でクッション性のあるEVAソールを採用し、室内・室外で使用できる便利な1足です。中敷きはメッシュ素材なので素足でも気持ちよく履けます。



- ✓カラー:白
- ✓材質:綿、ポリエステルサテン
- ✓底材:EVA

| 品番 | 型式 | サイズ (cm) | 単価 (税抜) |
|---------|---------|----------|---------|
| PATTABI | PATTABI | S/M | ¥5,500 |

防振万年#800 (5) **NEW!**

工具の振動を軽減させる振動作業用手袋。背抜きタイプ。手のひらの防振突起が電動工具からの振動を軽減します。非装着時と比べて、最大80%の振動カット。



- ✓カラー:グリーン
- ✓材質:純綿(10ゲージ)
- ✓滑り止め素材:天然ゴム

| 品番 | 型式 | サイズ (cm) | 単価 (税抜) |
|-----------|----------|----------|---------|
| MANNEN800 | 防振万年#800 | フリー | ¥900 |

防振万年#820 (5) **NEW!**

外側に耐油性ニトリルゴム、内側に天然ゴム衝撃吸収材の二重構造でグリップ力と耐久性を強化を実現。手の平の防振突起が電動工具からの振動を軽減します。非装着時と比べて、最大80%の振動カット。



- ✓カラー:マリンブルー
- ✓材質:綿、ポリエステル、ナイロン
- ✓滑り止め素材:ニトリルゴム

| 品番 | 型式 | サイズ (cm) | 単価 (税抜) |
|-----------|----------|----------|---------|
| MANNEN820 | 防振万年#820 | M/L/LL | ¥1,650 |

防振万年#850 (5)

天然ゴムを使用しているので地球環境にやさしく、焼却してもダイオキシン発生なし。背抜きタイプなので通気性がよく、汗ムレを抑えます。



- ✓カラー:ブラック
- ✓材質:綿、ポリエステル(10ゲージ)
- ✓滑り止め素材:天然ゴム

| 品番 | 型式 | サイズ (cm) | 単価 (税抜) |
|--------|----------|----------|---------|
| MANNEN | 防振万年#850 | フリー | ¥830 |

まもるくん#910 (5)

手甲保護手袋 まもるくん。手甲にある衝撃吸収セルが打ち損じ、挟み込みなどの衝撃を軽減。肉厚で丈夫なハードタイプ。



- ✓カラー:ブラック
- ✓材質:綿、ポリエステル(10ゲージ)
- ✓滑り止め素材:天然ゴム

| 品番 | 型式 | サイズ (cm) | 単価 (税抜) |
|--------|-----------|----------|---------|
| MAMORU | まもるくん#910 | M/L | ¥1,200 |

まもるくん#920 (5) **NEW!**

手甲保護手袋 まもるくん。手甲にある衝撃吸収セルが打ち損じ、挟み込みなどの衝撃を軽減。作業性の良いソフトタイプ。



- ✓カラー:ブラック/グリーン
- ✓材質:綿、ポリエステル(10ゲージ)
- ✓滑り止め素材:天然ゴム

| 品番 | 型式 | サイズ (cm) | 単価 (税抜) |
|-----------|-----------|----------|---------|
| MAMORU920 | まもるくん#920 | L | ¥1,200 |

まもるくんCR#990 (5) **NEW!**

一つで二役。耐切創と手甲保護が一体になった作業手袋。



- ✓カラー:ブラック/イエロー
- ✓材質:ポリエチレン、ポリエステル、その他
- ✓滑り止め素材:ニトリルゴム
- ✓保護セル:天然ゴム

| 品番 | 型式 | サイズ (cm) | 単価 (税抜) |
|-----------|-------------|----------|---------|
| MAMORU990 | まもるくんCR#990 | S/M/L/LL | ¥2,350 |

ブレイブレイン **NEW!**

スタイリッシュさの中に、安全へのこだわり満載。レインウェアで初めてJSAA高視認安全服認定を受けた高品位モデル。目を引くツートンカラーのデザインと反射材使いのほか、破れにくい軽量リップストップ生地に着心地も魅力。



- ✓耐水圧:15,000mm
- ✓透湿度:10,000g
- ✓カラー:オレンジ×ブラック
- ✓素材:表面:ポリエステル(リップストップ) 裏面:PUコーティング

| 品番 | 型式 | サイズ (cm) | 単価 (税抜) |
|-------|---------|--------------|---------|
| BRIAN | ブレイブレイン | SS~7L/BL~BEL | ¥14,000 |

- めじるしテープ
めじるしポーチ
- バック
搬送用具
- そうぞく工房
マーカ
- 測量用品
- 作業靴
安全靴
- 手袋
レインウェア
- Makita製品
- BOSCH製品
- ビット
- 害虫対策
- 獣対策
- ロゴス製品
- サイトロン製品
- 交通運輸用品
- その他

充電式ハンマードリル

NEW!

40Vmax仕様の「ワンハンド」さらなる高速穴あけ&低振動

- 「ワンハンド」最強モデル ●ハイパワーブラシレスモータ搭載
- 穴あけスピード約2.3倍 ●圧倒的な低振動「AVT」
- 集じんシステムDX16搭載 ●ワンタッチ脱着可能
- フィルタクリーニング ●無線連動集じん ●防滴・防じん「アプト」
- 粉じんや雨から保護、防じん・防水 保護等級IP56



| 品 番 | 単 価 (税抜) |
|---|----------|
| HR010GRDX (バッテリーBL4025×2本、充電器DC40RA、ケース付) | ¥113,900 |
| HR010GZK (本体+ケースのみ) | ¥58,000 |

充電式ハンマードリル

NEW!

- D型ハンドル仕様 40Vmaxモデル ●AC機を超える穴あけスピード
- 防水保護等級IPX6 ●圧倒的な低振動「AVT」
- 振り回され低減 ●防滴・防じん「アプト」
- 無線連動集じん



| 品 番 | 単 価 (税抜) |
|---|----------|
| HR007GRMX (バッテリーBL4040×2本、充電器DC40RA、ケース付) | ¥114,500 |
| HR007GZK (本体+ケースのみ) | ¥51,300 |

充電式ハンマ

NEW!

- AC機を超えた破砕力 ●ハイパワーブラシレスモータ搭載
- 振動3軸合成値6.0m/s² ●アクティブ動吸振器
- 防振二重構造 ●粉じんや雨から保護、防じん・防水 保護等級IP56
- 無線連動対応



| 品 番 | 単 価 (税抜) |
|---|----------|
| HM001GRMX (バッテリーBL4040×2本、充電器DC40RA、ケース付) | ¥130,900 |
| HM001GZK (本体+ケースのみ) | ¥67,700 |

充電式アースオーガ

NEW!

- オーガビット直付け仕様が登場 ●エンジン式40mLクラスのハイパワー
- ハイパワーブラシレスモータ搭載 ●負荷に合わせて自動変速
- 過負荷時にはビットが停止するトルクリミッタ付
- 正逆転切替スイッチ ●防水保護等級IPX6 ●防滴・防じん「アプト」



※写真のバッテリー・オーガビットは別販売品です。

| 品 番 | 単 価 (税抜) |
|----------------|----------|
| DG002GZ (本体のみ) | ¥73,400 |

充電式クリーナ

NEW!

- パワフルな18V仕様 37W
- 簡単ゴミ捨て「カプセル式」
- 快適連続運転トリガ方式スイッチ
- 圧倒的な低振動「AVT」
- LEDライト付



| 品 番 | 単 価 (税抜) |
|-------------------------------------|----------|
| CL180FDRF (バッテリーBL1830B、充電器DC18RF付) | ¥41,000 |
| CL180FDZ (本体のみ) | ¥10,500 |

充電式チェーンソー

- ハイパワーブラシレスモータ搭載
- クラス最軽量※ ※30mクラスプロ向け同出力帯チェーンソーにおいて、2021年10月現在、マキタ様調べ。
- 高い防水性能
- 排出口の大型化で切粉の排出性向上
- 最適重心バランス&軽い取り回し
- 「収納式」大口径オイルタンクキャップ



✓バッテリーBL4025×2本・充電器DC40RA付
(実用充電約19分/フル充電約28分)
✓リチウムイオン:2.5Ah ✓ガイドバーの長さ:250mm
✓チェーンタイプ:25AP

| 品番 | 単価(税抜) |
|------------|---------|
| MUC002GRDX | ¥99,800 |

充電式ハンディソー NEW!

- 抜群の取り回し、しかも本格派、庭木や果樹のせん定や木作業に
- チェーンオイル自動給油
- ハイパワーブラシレスモータ搭載
- 「安心」可動式ガード
- 手を保護するゴム製ハンドガード
- 防滴・防じん「アプト」



ホルスタ (A-76314)

✓ガイドバーの長さ:150mm
✓チェーンスピード:8(m/s)
✓チェーン形式:80T XL-32E

| 品番 | 単価(税抜) |
|------------------------------------|---------|
| MUC150DRG(バッテリーBL1860B、充電器DC18RF付) | ¥71,500 |
| MUC150DZ(本体のみ) | ¥36,400 |
| A-76314(ホルスタ(ベルト装着タイプ)) | ¥4,400 |

充電式草刈機 (2グリップ) NEW!

- 先端に配置、アウトロータBLモータ
- 雨の中でも運転可能
- 楽しくロングドライブモード +3スピード(高速・中速・低速)
- 全ての操作が手元で可能
- 刃物に合わせて最適設定
- キックバック時に刃物がストップ
- カラミトリ機能付



✓1充電連続運転時間(金属刃/無負荷時/目安)
高速:4.0Ah:約1時間 中速:4.0Ah:約1時間45分
低速:4.0Ah:約4時間5分

| 品番 | 単価(税抜) |
|-----------------------------------|---------|
| MUR004GRM(バッテリーBL4040、充電器DC40RA付) | ¥90,500 |
| MUR004GZ(本体のみ) | ¥58,500 |

充電式芝刈機 NEW!

- エンジン式同等のパワーと自走スピード
- 高電圧・高容量、64Vmaxバッテリー仕様
- アウトロータ仕様ハイパワーブラシレスモータ搭載
- 2度切り防止で省エネ、刃物前方傾斜
- 自走用モータにより斜面も楽しく移動が可能
- 速度調整レバー ●高い防水性能



※写真のバッテリーは別販売品です。

| 品番 | 単価(税抜) |
|----------|----------|
| MLM003JZ | ¥219,800 |

充電式ブロワ NEW!

- 28mLエンジン式同等のパワー
- 作業で選べる2つのモード (ブーストモード・無段変速モード)
- 雨の中でも運転可能
- ハイパワーブラシレスモータ搭載
- ノズル調整範囲3段階



✓充電連続運転時間(目安):2.5Ah:約1時間~7分(最小~最大)
✓最大風速:64m/s(ブーストモード)
✓最大風量:1.6m³/min(ブーストモード)

| 品番 | 単価(税抜) |
|---------------------------------------|---------|
| MUB001GRDX(バッテリーBL4025×2本、充電器DC40RA付) | ¥88,000 |
| MUB001GZ(本体のみ) | ¥41,800 |

充電式エアダスタ NEW!

- 会社入口などのそうじに!
- 40Vmaxリチウムイオンバッテリーが使い回せる経済性
- パワフルな吹き飛ばし&スピーディーな空気入れ・空気抜き
- 多彩なアタッチメント(標準付属品)
- ワンタッチノズル交換



✓実用充電:約19分 ✓フル充電:約28分
✓リチウムイオン:2.5Ah
✓最大風速:200m/s(モード4/ノズル7装着時)
✓最大風量:1.1m³/min(モード4/ノズル7装着時)
✓質量:1.5kg(バッテリー含む/ノズル非装着時)

| 品番 | 単価(税抜) |
|--------------------------------------|---------|
| AS001GRD(バッテリーBL4025、充電器DC40RA、ケース付) | ¥63,300 |
| AS001GZ(本体のみ) | ¥24,600 |

充電式高圧洗浄機 NEW!



- AC機を超える洗浄力
- 40Vmaxバッテリー2本(並列)で豊富な作業量
- 「高圧/中圧/低圧」を作業シーンで使い分け
- 移動時に便利な「伸縮ハンドル」
- 雨の中でも運転可能 ●自吸機能付

✓最大吐出水量(L/min):7.0(420L/H)
✓常用吐出水量(L/min):モード3(高速):5.5/モード2(中速):4.2/モード1(低速):3.0
✓最大許容圧力(MPa):11.5
✓常用吐出圧力(MPa):モード3(高速):8.5/モード2(中速):5.5/モード1(低速):3.0
✓許容水温(°C):40以下

※写真のバッテリーは別販売品です。

| 品番 | 単価(税抜) |
|----------|----------|
| MHW001GZ | ¥112,000 |

バッテリー&小物ホルダー NEW!

- 予備リチウムイオンバッテリー18V・14.4Vを2本収納可能



✓材質:キャンバス・布地
✓サイズ:H185×L175×W105mm

| 品番 | 単価(税抜) |
|---------|--------|
| A-73209 | ¥4,900 |

SDSプラスコードレスハンマードリル

- より強い打撃力により、従来の製品よりも50%作業がスピードアップし、寿命も100%延長
- キックバック防止機構とEPC(細径ソフトモード)により、確実なユーザー保護と操作性の向上を実現
- 時間のかかる連続的な軽ハツリ作業に最適な高耐久性の36V 6.0Ahバッテリー搭載



| 品番 | 単価(税抜) |
|--|----------|
| GBH36V-PLUS(バッテリーA3640LIB×2本、充電器GAL3680C、ケース付) | ¥150,000 |
| GBH36VH-PLUS(本体+ケースのみ) | ¥78,000 |

リチウムイオンバッテリー

NEW!

36V/2.0Ah リチウムイオンバッテリー



| 品番 | 単価(税抜) |
|----------|---------|
| A3640LIB | ¥48,500 |

コードレス震動ドライバードリル

NEW!

コンパクトなヘッド長で扱いやすいソワフルなコードレス振動ドライバードリル



- パワフルなブラシレスモーターが64Nmの最大トルク、2,100min-1(回転/分)の回転数を実現し、現場で効率的に作業可能
- 13mmの丈夫なメタルチャックを装備し、どんな作業でも優れた動力伝達を実現
- 切り替え可能なキックバック防止機能と精密クラッチによって工具を確実に制御でき、優れたユーザー保護効果を発揮

| 品番 | 単価(税抜) |
|--|---------|
| GSB18V-90C(バッテリーA1850LIB×2本、充電器GAL18V-40、ケース付) | ¥78,000 |
| GSB18V-90CH(本体+ケースのみ) | ¥33,000 |

リチウムイオンバッテリー

NEW!

18V/5.0Ah/スライド式
リチウムイオンバッテリー



| 品番 | 単価(税抜) |
|----------|---------|
| A1850LIB | ¥22,000 |

メジャーリングツール(距離計)

NEW!

屋内外での測定・記録をカンタンに行える
高精度なレーザー距離計

- ズーム機能付きデジタルビューファインダーにより、100mの距離でもレーザーで正確に測定可能
- フリップスクリーンタイプで読み取りやすい大型の高コントラストIPSカラーディスプレイ
- レーザー距離計はBluetooth接続に対応しており、データを効率的に記録できる



| 品番 | 品名 | 単価(税抜) |
|------------|------------------|---------|
| GLM100-25C | スマキヨリ(キャリングケース付) | ¥45,000 |

デルタゴンビット SDS-プラス

3枚刃採用により性能が更にアップ。
小径デルタ軸も登場！

デルタ軸



- 真円に近い穴あけが可能です。
- 位置決めが簡単です。
- 対鉄筋性能向上。
- 少ない外径摩耗。
- 穿孔による衝撃が少なく、疲労が少ない。

ネジタイプ



■ビットサイズ適合表

(単位: mm)

| クロスネイル | No.01 | No.1 | No.2 | No.3 | No.4 | No.5 | No.7 | アンカーピン |
|---------|-----------|-----------|-----------|------|-----------|------|------|-----------|
| 適合ビット商品 | 3.4 × 110 | 4.0 × 116 | 7.0 × 166 | | 8.5 × 166 | | 砂利道用 | 4.3 × 116 |

| 品番 | 型式 | 単価 (税抜) | 品番 | 型式 | 単価 (税抜) |
|------|--------------|---------|---------------|---------------|---------|
| 8805 | 3.4φ (デルタ軸) | ¥1,450 | 8817 | 8.0φ (ネジタイプ) | ¥1,730 |
| 8806 | 4.0φ (デルタ軸) | | 8818 | 8.5φ (ネジタイプ) | ¥1,940 |
| 8807 | 4.3φ (デルタ軸) | | 8819 | 9.0φ (ネジタイプ) | |
| 8808 | 4.5φ (デルタ軸) | | 8820 | 9.5φ (ネジタイプ) | ¥2,060 |
| 8809 | 4.8φ (デルタ軸) | | 8821 | 10.0φ (ネジタイプ) | |
| 8810 | 5.0φ (デルタ軸) | 8822 | 10.5φ (ネジタイプ) | | |
| 8811 | 5.5φ (デルタ軸) | ¥1,500 | 8823 | 11.0φ (ネジタイプ) | ¥2,120 |
| 8812 | 6.0φ (デルタ軸) | | 8824 | 12.0φ (ネジタイプ) | |
| 8813 | 6.4φ (ネジタイプ) | ¥1,570 | 8825 | 12.5φ (ネジタイプ) | ¥2,560 |
| 8814 | 6.5φ (ネジタイプ) | | 8826 | 14.0φ (ネジタイプ) | |
| 8815 | 7.0φ (ネジタイプ) | ¥1,670 | 8827 | 14.3φ (ネジタイプ) | ¥2,680 |
| 8816 | 7.5φ (ネジタイプ) | ¥1,730 | 8828 | 14.5φ (ネジタイプ) | ¥3,000 |

コアドリル

33φ座ぐりコア

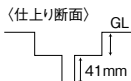

※30φの金属鋸の埋設用工具(座ぐり部分)をもっているためハツリ作業が不要。

| 品番 | 単価 (税抜) |
|------|---------|
| KC33 | ¥14,600 |

52φ座ぐりコア(フラット)

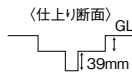

※50φフラット鋸の埋設用工具(座ぐり部分)をもっているためハツリ作業が不要。

| 品番 | 単価 (税抜) |
|-------|---------|
| KC52F | ¥20,000 |

82φダイヤモンドコア

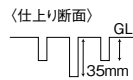

| 品番 | 単価 (税抜) |
|------|---------|
| KC82 | ¥56,000 |

55φコアドリル

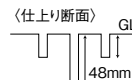

※50φの金属鋸の埋設用工具

| 品番 | 単価 (税抜) |
|------|---------|
| KC55 | ¥28,500 |

めじるしテープ
めじるしポーチ

バック
搬送用具

そうぞく工房
マーカー

測量用品

作業靴
安全靴

手袋
レインウェア

Makita製品

BOSCH製品

ビット

害虫対策

獣対策

ロゴス製品

サイトロン製品

交通運輸用品

その他

パワー森林香・携帯防虫器

大好評
★★★★

虫対策

防虫効力が一段と強いパワー森林香。嫌な虫もよってこず仕事もラクラク。専用の携帯防虫器とセットどうぞ!



- 山林の作業時に蚊・アブ・ブヨに最適です。
- 一般的な蚊取り線香より煙の量が多いです。

| 品番 | 型式 | 単価 (税抜) |
|-------|---------------|---------|
| 85207 | パワー森林香 (30枚入) | ¥2,300 |
| 85208 | 携帯防虫器 | ¥1,700 |

- めじるしテープ
めじるしポーチ
- バック
搬送用具
- そうぞく工房
メーカー
- 測量用品
- 作業靴
安全靴
- 手袋
レインウェア
- Makita製品
- BOSCH製品
- ビット
- 害虫対策
- 獣対策
- ロゴス製品
- サイトロン製品
- 交通運輸用品
- その他

ハチノックL・S



安全対策 人気

売れます! 優れた速効性を示すプレストロイド系薬剤を配合。ハチは数秒でノックダウンします。



✓1箱6缶入り。1缶からでも出荷できます。

| 品番 | 容量 | 単価 (税抜) |
|------|-------|---------|
| 8979 | 300ml | ¥3,200 |

✓1箱10缶入り。1缶からでも出荷できます。

| 品番 | 容量 | 単価 (税抜) |
|------|-------|---------|
| 8983 | 100ml | ¥1,800 |

ボタニカルジェット 携帯用180ml



安全対策 NEW

スズメバチ・アブ・ブユ・蚊などに効く
100%自然由来の殺虫剤

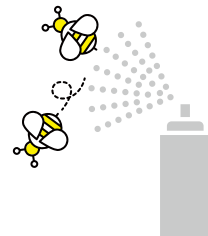

- コンパクトサイズで携帯に便利
- アウトドアの護身に
- 有効成分: ジョチュウギクエキス

✓サイズ: 53×53×143mm
✓主成分: ジョチュウギクエキス
✓生産国: 日本

| 品番 | 容量 | 単価 (税抜) |
|----------|-------|---------|
| HACHI180 | 180ml | ¥1,500 |

スーパースズメバチジェット



強力噴射型のスズメバチ専用殺虫剤

- 射型のスズメバチ専用殺虫剤。
- 殺虫成分メトフルトリン配合!
- メトフルトリンが巣の中で蒸散し、巣の隅々まで行き渡る。
- アシナガバチ、クマバチ、ミツバチ、アブ、ブヨにも

✓480mlは、約35秒で全量噴射される強力スプレー。

※本品は屋外専用です。
屋内、天井裏など風通しの悪い場所では使用できません。

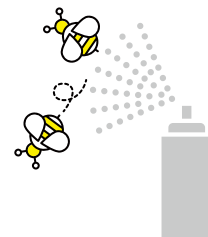

| 品番 | 容量 | 単価 (税抜) |
|----------|-------|---------|
| HACHI480 | 480ml | ¥2,500 |

アスピラゴ エキストラクター



安全対策 在庫

売れます! それでも刺されてしまった時はこれ!
強力な吸引力です!
アウトドアの必需品です。



- 特殊な弁の働きにより吸引時の空気の流速が早いので、刺した後針を残す害虫に有効です。
 - 患部に合わせて大小のカップが4ヶ付いています。
- ※刺されてから2分以内にポイズンリムーバーを使用し、応急処置を行うことが効果的です。

| 品番 | 単価 (税抜) |
|------|---------|
| 8977 | ¥6,500 |

ニセオニヤンマ

天敵とされるハエ、蚊、アブ、スズメバチ等の虫除けに
挟み式クリップ・安全ピン・吊り下げひも・安全ピンの3Way

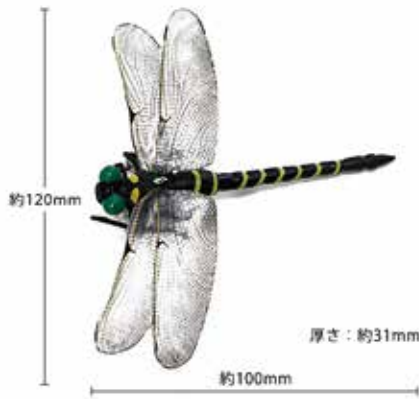

| 品番 | 単価 (税抜) |
|----------|---------|
| ONIYANMA | ¥2,200 |

ニセ女郎蜘蛛

天敵とされるガ・ブヨ・カメムシ等の農薬不要害虫対策。
ストラップ・ストラップ(ロング)・安全ピンの3Way。

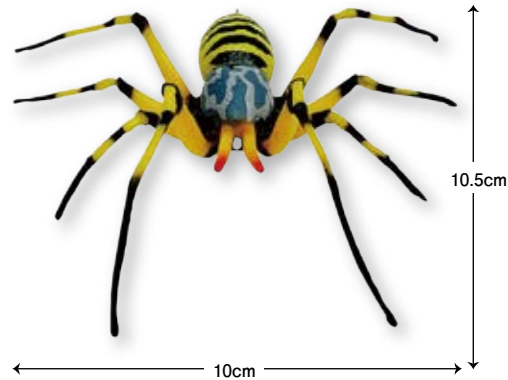

| 品番 | 単価 (税抜) |
|----------|---------|
| JOROKUMO | ¥2,200 |

ヒルよらん100ml・400ml

虫対策

植物由来原料から生まれたヤマビル専用忌避剤です。
粘性があり雨・露などで流れにくく、忌避効果を持続。



| 品番 | 単価 (税抜) |
|---------|---------|
| HIRU100 | ¥1,500 |

| 品番 | 単価 (税抜) |
|---------|---------|
| HIRU400 | ¥4,000 |

ハッカスプレー

虫対策

北海道など絵人気の
天然の虫除け！外出時の虫対策に！



- アリ・ネズミ・ゴキブリなどの対策に
- 帽子や首に巻くタオルにつけると効果的
- マスクにつけて息苦しさ対策に
- 爽やかな香りと、涼風を感じることができる
- ハッカの名産地・北海道北見地方産
100%ハッカ油
- 消臭効果
- 殺菌効果
- 眠気覚まし
- リラックス効果

✓12ml入り

| 品番 | 単価 (税抜) |
|----------|---------|
| HAKKA | ¥1,350 |
| HAKKAKAE | ¥1,350 |

マダニ除去器具 トラベルセーフティックピッカー

虫対策

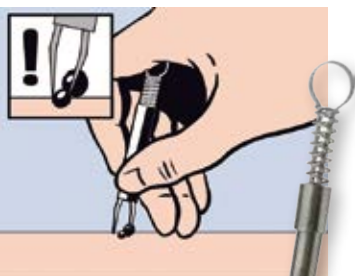

特別設計のステンレス製
ティックピッカーは
確実にダニを捉えて除去

- ステンレス製なので滅菌も簡単に。
- デバイスの先は細く小さいダニも容易に除去。

| 品番 | 単価 (税抜) |
|--------|---------|
| MADANI | ¥2,800 |

アミラン面布

虫対策

防虫用網で既存のヘルメットや
帽子に装着できます。



面布用日よけ
(AMIHI)

アミラン面布 (AMILAN)

※ツバがあまりないヘルメットや帽子の場合は、面布用日よけを別途ご購入ください。

| 品番 | 型式 | 単価 (税抜) |
|--------|--------|---------|
| AMILAN | アミラン面布 | ¥2,000 |
| AMIHI | 面布用日よけ | ¥1,100 |

ヘルメット・イヤーマフ

頭・顔・耳を守る3点セット

- 刈払い作業やチェーンソー使用時の必需品!頭、顔、耳を保護する3点セット。ヘルメットはAnbo専用ヘルメット



- ✓通気孔付きでヘルメット内部の蒸れを防ぐ。
- ✓消臭効果採用。
- ✓アゴヒモ:備長炭入り繊維
- ✓汗止め:抗菌防臭加工
- ✓ハンモックテープ:光触媒加工
- ✓スチロールライナー:臭いが付きにくい特殊加工
- ✓イヤーマフが確実にフィットする専用ヘルメット採用。

| 品番 | 単価 (税抜) |
|----------|---------|
| No.3221F | ¥11,500 |

熊よけスプレー

大人気商品



在庫



※山での作業の必需品



年々増える山での熊被害に。
アメリカで300頭以上の熊による実験ののち生まれた、
熊撃退催涙スプレー。
圧縮された唐辛子エキスが勢よく噴射し
強力な刺激で熊を寄せ付けません。

※熊よけグッズは効果がない場合もございますので熊への接近には十分にご注意ください。
※使用時の風向きにご注意下さい!

- ✓噴射持続時間：7.2秒(無風状態の室内)
- ✓最長噴射距離：9m
- ✓成分：唐辛子エキス、代替フロン (HFC-134a)
- ✓容量：230g

✓ケース付き

| 品番 | 内容量 | 単価 (税別) |
|-------|------|---------|
| 85200 | 230g | ¥26,000 |

熊よけ鈴



安全対策

鋳物製

真鍮製



■使用例

| 品番 | 型式 | 単価 (税別) |
|-------|------------|---------|
| 85201 | 鋳物製 (3ヶ1組) | ¥5,600 |
| 85202 | 真鍮製 (2ヶ1組) | ¥4,600 |

南部熊鈴



安全対策

南部馬具職人が作り上げた逸品。

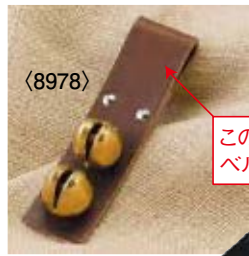

この輪の部分にベルトが通せます



3連タイプ

| 品番 | 単価 (税別) |
|------|---------|
| 8978 | ¥7,800 |

| 品番 | 単価 (税別) |
|------|---------|
| 8968 | ¥10,500 |

熊鈴オルノ



安全対策

情緒ゆたかな日本製熊鈴。
よくとる音色です。



| 品番 | 単価 (税別) |
|-------|---------|
| 85209 | ¥2,200 |

獣よけ線香

害獣対策に!!



シカ、イノシシ、タヌキ、イタチを寄せ付けません!!
唐辛子の辛味成分であるカプサイシンが空中に飛散します。
線香を分厚くして、煙の量を大幅アップ

- 害獣の嗅覚を刺激し忌避させます。
- 煙の量が違います。
- 広い野外での森林作業、農作業に最適です。



(85208)

| 品番 | 型式 | 単価 (税別) |
|--------|---------------|---------|
| KEMONO | 獣よけ線香 (20枚入り) | ¥2,200 |
| 85208 | 携帯防虫器 | ¥1,700 |

※周囲に人や家畜などが居ないか注意して下さい。

ウルフピー 200cc 専用容器20個付 400cc 専用容器40個付



鼻を突き刺す強力ピー!?

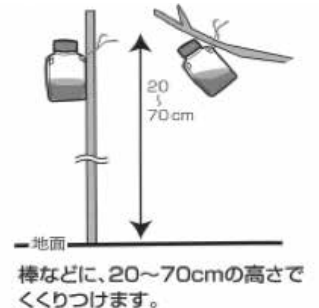

棒などに、20~70cmの高さでくくりつけます。

- オオカミの尿の臭いで猪・熊・鹿・猿を寄せ付けない
- 動物、自然に優しい天然の動物除け
- 専用容器付き

| 品番 | 内容量 | 単価 (税別) |
|---------|-------|---------|
| WOLF200 | 200CC | ¥7,500 |
| WOLF400 | 400CC | ¥15,000 |

ニゲロン防鳥糸



NEW!

キラキラ光って雀が逃げる！
 稲穂の上に貼ると、糸の黄色の部分は見えにくくなり、
 銀色部分が光ります。
 強くて軽く、晴れでも雨でも伸び縮みしません。
 “雀が逃げる効果は抜群!!”



✓使用時間により糸の強度が下がりますので定期的に張り替えてください。

| 品番 | サイズ | 単価 (税抜) | 受注単位 |
|---------|--------------|---------|-------|
| NIGERON | 約 0.8mm×500m | ¥600/個 | 15個/箱 |

夜光紐



NEW!

夜行性動物の侵入を軽減！
 太陽光を吸収し夜間に発光する蓄光性組。
 防護柵などと併用することで効果が高まります。



発光時

✓使用時間により糸の強度が下がりますので定期的に張り替えてください。

| 品番 | サイズ | 単価 (税抜) |
|-----------|--------------|---------|
| YAKOUHIMO | 約 1.1mm×100m | ¥8,000 |

スクリューメッシュ

高耐久・高強度！ 錆びにくい亜鉛メッキ仕様 簡単施工で獣害を防ぐ

送料
必要

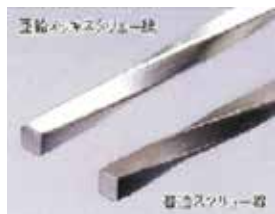

高耐久・高強度！ 錆びにくい亜鉛メッキ仕様。
 簡単施工で獣害を防ぐ。ホームセンターでも
 人気。裏山でも利用！

- ✓線径:5mm
- ✓重量:約4.3kg(1200×2000mm)

[支柱用とがり鉄筋]

カンタン施工単純な設置方法なので、
 誰にでもカンタンに施工していただけます！

- 高耐久・高強度
- 錆びにくい亜鉛メッキ仕様
- 簡単施工で獣害を防ぐ

3
ステップ

- 01 ハンマー等で地中30～50センチまで支柱を打ち込みます。
- 02 金網の下部を地面に埋め込んで1で打ち込んだ支柱に金網を設置します。
- 03 支柱と金網を、上・中・下3ヶ所で結束します。

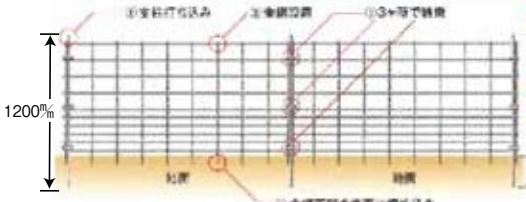

※支柱用とがり鉄筋は別売りです。

| 品番 | 型式 | サイズ (mm) | 単価 (税抜) | 梱包数 |
|---------|-----------|-------------|---------|-------|
| MESH | スクリューメッシュ | 1200×2000mm | オープン価格 | 150 枚 |
| TONGARI | 支柱用とがり鉄筋 | 13φ×1500mm | オープン価格 | 200 本 |

アンカー杭

大好評
★★★★

ABS製樹脂で、強度もバツグン。

重量:約0.08kg

リングセラー
商品

鹿よけの防護ネットの止め杭として、活躍中。
 その他ネットの止め杭として様々なシーンで使用できます。

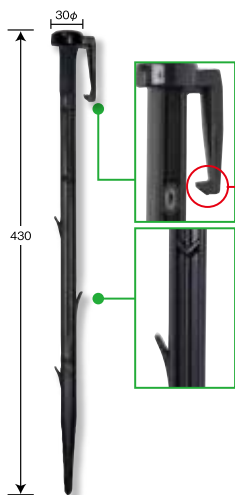

| 品番 | 型式 | サイズ (mm) | 単価 (税抜) | 梱包数 |
|-----|-------|-----------|---------|-------|
| 611 | アンカー杭 | 30φ×430mm | ¥180/本 | 200 本 |

梱包例



1BOX=16kg

動画QR



neosPANEL スクリーンドゥーブルL-BD **NEW!** 送料 必要

多機能&広々パネル2ルームテントのLサイズ

- 寝室とリビングを兼ねた2ルームテントは家族4人で使えるLサイズ。
- PANEL SYSTEMを搭載し、リビングの拡張や車との連結にも対応している。
- ベンチレーションとして機能するC型ドア、日差しをやわらげる高機能メッシュ、雨風を防ぐマッドスカートなども装備。 ● 収納バッグ付き



- ✓総重量:(約)13.5kg ✓収納サイズ:(約)縦54×横63×高さ23cm
- ✓耐水圧:[フライシート]2000mm [フロアシート]3000mm
- ✓主素材:[フレーム]グラスファイバー [キャンピー]スチール [フライシート]難燃性ポリタフタ [インナーテント]ポリタフタ [フロアシート]バルキーホリ [メッシュ]テヒルブロックST(フライシート)

| 品番 | 型式 | 単価 (税別) | 発注単位 |
|----------|---------------------------|---------|------|
| 71201033 | neosPANEL スクリーンドゥーブル L-BD | ¥68,000 | 1個 |

neosアッセムキャンパーズベッド **NEW!** 送料 必要

力いらずで組立て簡単なコンパクトベッド!

- 力いらずの簡単組立て&撤収!
- 地面からの湿気を防ぎ、地面の凸凹を気にせず眠れる
- コンパクト収納&収納バッグ付き

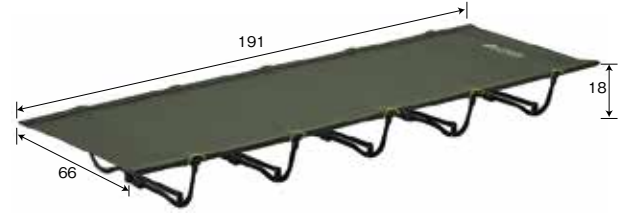

- ✓総重量:(約)5.7kg
- ✓サイズ:(約)長さ191×幅66×高さ18cm
- ✓収納サイズ:(約)縦24×横71×高さ7cm
- ✓耐荷重:(約)120kg
- ✓主素材:スチール、ポリエステル(PVCコーティング)

| 品番 | 型式 | 単価 (税別) | 発注単位 |
|----------|-------------------|---------|------|
| 73173141 | neosアッセムキャンパーズベッド | ¥11,800 | 1個 |

ソーラーブロック Qセットタープ220 **NEW!** 送料 必要

特殊加工で日射しと熱を超強カブロック!!わずか2分の組立て簡単Qセットタープ

- 突風に強いVENT TOP SYSTEM採用 ● 着脱式のランタンフック付き ● 脚部長さ調節はプッシュボタン式
- 使用スタイルに合わせて、3段階の高さでお使いいただけます。ローポジションにも対応。
- 収納バッグ付き



※1 生地性能
※2 LOGOS社テスト結果であり、使用状況により異なる場合があります。



- ✓総重量:(約)9.5kg
- ✓サイズ:(約)幅220×奥行220×高さ230/215/151cm
- ✓軒下高さ:(約)167/151/88cm ✓収納サイズ:(約)縦20×横116×高さ20cm
- ✓耐水圧:1000mm ✓主素材:[フレーム]スチール [シート]ポリオックス

| 品番 | 型式 | 単価 (税別) | 発注単位 |
|----------|-----------------------|-----------|------|
| 71661022 | ソーラーブロック Q セットタープ 220 | ¥27,000/個 | 2個 |

パワーペグハンマー ペグハンマーBOXポーチ 送料 必要

アルミプレート打ち付けにおすすめ!!



- ✓総重量:(約)680g
- ✓本体サイズ:(約)11.5×30.5cm
- ✓素材:銅

- ✓総重量:(約)280g
- ✓サイズ:(約)幅13×奥行13×高さ32cm
- ✓主素材:ポリエステル、スチール、PE

| 品番 | 単価 (税別) | 発注単位 |
|----------|----------|------|
| 71996513 | ¥5,400/個 | 3個 |
| 71996527 | ¥2,500 | 1個 |

らくらく薪キャリア 送料 必要

重い薪や筒状アイテムがらくらく運べる

- 重い薪が楽々運べる!
- スリムチェア等の筒状アイテムの運搬にも最適



- ✓総重量:(約)240g
- ✓サイズ:(約)全長89×幅29.5cm
- ✓素材:コットン、木材

| 品番 | 単価 (税別) | 発注単位 |
|----------|---------|------|
| 81064157 | ¥2,700 | 1個 |

LOGOS by LIPNER 4WAYストレッチレインジャケット ラムダ **NEW!** **送料**
LOGOS by LIPNER 4WAYストレッチレインパンツ イータ **必要**

雨を通さず蒸れにくい全天候型防水ジャケットと全天候型防水パンツ

●伸縮性のある4WAYストレッチ

ベージュ
(282556〇〇)

ブラック
(282557〇〇)

カーキ
(282555〇〇)



ブラック
(282567〇〇)

カーキ
(282565〇〇)



✓サイズ:S、M、L、XL、XXL、XXXL
 ✓素材:ポリエステル100%(裏加工:TPUラミネート)

| 品番 | 単価(税別) | 発注単位 |
|----------|--------|------|
| 28255〇〇〇 | ¥6,000 | 1個 |
| 28256〇〇〇 | ¥5,400 | 1個 |

クレモナ合羽 ジャンパー **NEW!** **送料**
クレモナ合羽 スボン **必要**

耐油・耐寒・強力クレモナ!

●優れた引っ張り強度&引き裂き強度。防水性能も万全。

鉄紺
(151201〇〇)



イエロー
(151205〇〇)

ホワイト
(151206〇〇)



鉄紺
(151601〇〇)



イエロー
(151605〇〇)



ホワイト
(151606〇〇)

✓サイズ:M、L、LL、3L、4L(3L、4Lは別価格)
 ✓素材:Kクラレ製ポリエステル基布の両面に防水・軟質PVCフィルムをラミネート加工

| 品番 | 単価(税別) | 発注単位 |
|----------|--------|------|
| 15120〇〇〇 | オープン | 1個 |
| 15160〇〇〇 | オープン | 1個 |

デビルブロック **NEW!** **送料**
防水スプレー **必要**

虫よけ効果約6時間持続!
 雨や水はもちろん、
 汚れや油も弾きます

●メッシュ生地に
 スプレーするだけ!



✓内容量:(約)420mL
 ✓サイズ:
 (約)直径20.5×高さ6.5cm
 ✓成分:フッ素樹脂、
 忌避剤(メンタンジオール)、LPG

| 品番 | 単価(税別) | 発注単位 |
|----------|----------|------|
| 84960021 | ¥1,800/本 | 12本 |

強力防水スプレー **送料**
必要

雨や水はもちろん 汚れや油も弾きます

●大型ドームテント
 約1張分
 ●寝心地を追求
 ●フッ素配合で
 防水・撥水性能が
 長期間持続
 ●通気性に優れて
 いるため、透湿性素材
 にも使用できます。



✓内容量:(約)420mL
 ✓サイズ:
 (約)直径6.5×高さ20.5cm
 ✓高圧ガス:LPG

| 品番 | 単価(税別) | 発注単位 |
|----------|----------|------|
| 84960001 | ¥1,250/本 | 12本 |

透湿雨衣専用 **NEW!** **送料**
防水スプレー **必要**

通気性を損なわない透湿雨衣専用
 防水スプレー

●シリコン等の混ぜ物
 なしの純フッ素系
 ●雨衣約5着分の
 使用が可能!



✓内容量:(約)420mL
 ✓サイズ:
 (約)直径6.5×高さ20.5cm
 ✓高圧ガス:LPG

| 品番 | 単価(税別) | 発注単位 |
|----------|----------|------|
| 84960011 | ¥1,350/本 | 12本 |

サイトロン製品

GPSPMAP67/GPSPMAP67i

NEW!

送料
必要

高精度なGPSによるナビゲーション・トラッキング
が行えるハンドヘルド

(GPSPMAP67)



- ✓付属品: USBケーブル Type-A to Type-C/カラビナクリップ/製品保証書
- ✓サイズ:6.2×16.3×3.5cm ✓重さ:230g ✓防水等級:IPX7
- ✓ディスプレイタイプ:カラーTFT
- ✓ディスプレイサイズ:3.8×6.3cm(対角7.6cm, 3インチ)
- ✓解像度:240×400ピクセル ✓バッテリータイプ:内蔵リチウムイオン充電電池
- ✓内蔵メモリ/履歴:16GB ✓インターフェース:USB-C

携帯電話の電波が届かない場所でも利用できる
ハンドヘルド/衛星コミュニケーター

(GPSPMAP67i)



- ✓付属品: USBケーブル Type-A to Type-C/カラビナクリップ/製品保証書
- ✓サイズ:6.2×16.3×3.5cm ✓重さ:230g ✓防水等級:IPX7
- ✓ディスプレイタイプ:カラーTFT
- ✓ディスプレイサイズ:3.8×6.3cm(対角7.6cm, 3インチ)
- ✓解像度:240×400ピクセル
- ✓バッテリータイプ:内蔵リチウムイオン充電電池
- ✓内蔵メモリ/履歴:16GB ✓インターフェース:USB-C

| 品番 | 単価 (税抜) |
|------------|----------|
| GPSPMAP67 | ¥89,000 |
| GPSPMAP67i | ¥100,500 |

SOLO 8×36
SOLO 10×36

NEW!

送料
必要

クリアな視界の確保と携帯性を兼ね備えた対物36mmの単眼鏡



- ユーティリティクリップにより自身の取りやすい様々な場所に取り付けられます。
- 密閉ガス封入で防水性の確保と曇りを防止します。

✓全長:約124mm
✓重さ:約275g

| 品番 | 単価 (税抜) |
|----------|---------|
| SOLO836 | ¥26,000 |
| SOLO1036 | ¥28,000 |

CROSSFIRE HD 1400

送料
必要



- 最大1,400ヤード(シカでは750ヤード)の範囲で十分な範囲のパワーが得られ、3つのターゲットモード(Normal, First, Last)と2つの測距モード(HCDおよびLOS)があります。

✓倍率:5倍
✓対物レンズ:21mm
✓アイレリーフ:16mm
✓サイズ:102×33mm
✓重さ:136g

| 品番 | 単価 (税抜) |
|----------------|---------|
| VOR-LRF-CF1400 | ¥44,000 |

PFA1

NEW!

送料
必要

コンパクトなペンサイズ



- ワークスペースや同様のエリアを至近距離で照らすのに理想的です。
- メモリユニットにより、常に最後に使用したレベルでオンになります。
- 背面のオン/オフスイッチを使用すると、明るさを簡単に変更することもできます。

✓全長:127mm
✓重さ:59g
✓電池:単4形×2
✓付属品:クリップ、Oリング

| 品番 | 単価 (税抜) |
|------|---------|
| PFA1 | ¥6,800 |

SC821BR

NEW!

送料
必要

わずか180gの軽量双眼鏡



- ナイロンケース付属

✓倍率:8倍
✓対物レンズ:21mm
✓アイレリーフ:10mm
✓サイズ:60×92×38mm
✓重さ:180g

| 品番 | 単価 (税抜) |
|---------|---------|
| SC821BR | ¥5,600 |

タクティカルフェイスマスク

NEW!

送料
必要



- 素材に耐切創高強力カバラ系アラミド繊維“トワロン®”と耐熱、対炎メタ系アラミド繊維“コーネックス®”のダブルニットを使用。
- 立体裁断で快適な装着感。
- 鼻と口の部分も新スリットで息もしやすく、水分の補給も簡単になりました。

✓サイズ:頭周57-60cm
✓素材:トワロン®,コーネックス®

| 品番 | 単価 (税抜) |
|------------|---------|
| TAC-HOODV1 | ¥15,000 |

トライオンBSSI

NEW!

送料
必要



- 適度になるテンブルが頭部を優しくホールドするのでずれ落ちにくく、長時間の使用でも苦になりません。

| 品番 | 単価 (税抜) |
|--------|---------|
| TRYONO | ¥3,300 |

ミリタリーウェブベルト

NEW!

送料
必要



✓サイズ:[Lサイズ]43インチ
[XLサイズ]44~49インチ

| 品番 | 単価 (税抜) |
|------------|---------|
| BH41WB000D | ¥11,000 |

ALL-LEATHER GLOVES W / KNUCKLE ARMOR

NEW!

送料
必要

素手とほぼ同じ感覚で使用できる軽量タイプのグローブ



- マイクロツイルバックハンドは、ストレッチ性と通気性に優れており、手首の開口部は伸縮性があり着脱がスムーズです。
- タッチスクリーン対応。

✓サイズ:S/M/L

| 品番 | 単価 (税抜) |
|--------|---------|
| DATX96 | ¥14,000 |

マップケース

送料
必要



- 水に強いナイロン生地を使い、雨天でも地図を濡らさずに確認が行えるマップケースです。
- 折りたたんでコンパクトに収納することが可能です。

✓サイズ:幅343×縦343mm

| 品番 | 単価 (税抜) |
|-------------|---------|
| R19838 (BK) | ¥4,500 |
| R19838 (CB) | ¥4,500 |

モールダンプポーチ

送料
必要



- ポーチの内側のゴムループはライトスティックやショットガン弾薬等を保持できます。
- ポーチ外側にはモールベルトが施されています。

✓サイズ:約254mm×220mm×100mm
✓サイズ:○に色のコードを入れてご注文ください。

| 品番 | 単価 (税抜) |
|------------|---------|
| BH37CL117○ | ¥10,800 |

めじるしテープ
めじるしポーチ

バック
搬送用具

そうぞく工房
マーカー

測量用品

作業靴
安全靴

手袋
レインウエア

Makita製品

BOSCH製品

ビット

害虫対策

獣対策

ロゴス製品

サイトロン製品

交通運輸用品

その他

めじるしテープ
めじるしポーチ

バック
搬送用具

そうぞく工房
マーカー

測量用品

作業靴
安全靴

手袋
レインウェア

Makita製品

BOSCH製品

ビット

害虫対策

獣対策

ロゴス製品

サイトロン製品

交通運輸用品

その他

アルコールチェッカー

NEW!

送料
必要

- アルコール検知器協議会認定商品
- 呼気アルコール濃度を0.01mg/Lから検出。



✓材質:ポリプロピレン
✓サイズ:巾31×奥行31×長さ120から200mm
✓色:ナチュラル
✓自重:0.02kg

✓材質:ポリプロピレン
✓サイズ:φ6×長さ70mm
✓色:白
✓入り数:500本
✓自重:0.01kg

- ✓電源電圧:DC3V(単4形乾電池×2ヶ)
- ✓検知方法:半導体ガスセンサー 測定値:0.00~0.25mg/L(0.01mg/L)
- ✓使用回数表示機能:3000回使用可
- ✓サイズ:巾50.3×長さ118.6×厚み18.8mm(全高31.7mm)
- ✓付属品:テスト用単4形乾電池 2ヶ、ストラップ、ストロー(φ6×100mm)10本 φ6mm、又はφ7.5mmの市販品使用可
- ✓自重:0.085kg(電池含む)

| 品番 | 型式 | 単価(税別) |
|--------|-----------------|--------|
| PAC30 | アルコールチェッカー 直吹き式 | ¥9,200 |
| HK31SL | ストロー携帯ケース | ¥300 |
| STW251 | ストロー 500本 | ¥1,500 |

コールドスプレー

NEW!

送料
必要

- 冷却効果に優れ、より早く効率的に瞬間冷却します。
- 無臭タイプです。
- 水で濡らしたタオルなどにスプレーすると、より効果的です。



- ✓内容量:420ml
- ✓成分:プロパン、ノルマルブタン、インブタン
- ✓自重:約0.23kg

| 品番 | 単価(税別) |
|--------|--------|
| TSPCCG | ¥1,300 |

軽トラックステッパー

NEW!

送料
必要

軽トラックの荷台への乗り降りに便利なはしごです



- ✓サイズ:巾300×奥行480×高さ230mm
- ✓耐荷重:100kg
- ✓材質:アルミ
- ✓フック巾:35mm
- ✓自重:2kg

| 品番 | 単価(税別) |
|--------|--------|
| ATS480 | ¥7,800 |

RVキャリー-650

NEW!

送料
必要

キャスターと伸縮するハンドルが付いて、楽に移動が行えるRVBOX

- 南京錠も取付けできる鍵穴付き。



- ✓サイズ:巾630×奥行440×高さ460mm
- ✓材質:ポリプロピレン、アルミニウム、ポリカーボネート
- ✓内寸(約):巾520×奥行250×高さ365mm
- ✓耐荷重(約):80kg(フタ上面/垂直静止荷重時)
- ✓容量(約):65L
- ✓鍵穴径:12mm
- ✓自重:6.5kg

| 品番 | 単価(税別) |
|--------|---------|
| RV-650 | ¥13,000 |

アルミフレーム軽トラ幌

NEW!

送料
必要

後方が見えやすいシンプル安全設計

- フレーム設置は置くだけ簡単
- 高耐久ターポリンシート使用



- ✓サイズ:巾1400×長さ1900×高さ620mm
- ✓材質:[フレーム]アルミ、[シート]ターポリン
- ✓内容:アルミフレーム一式、ターポリンシート(ゴムバンド付き)
- ✓仕様:組立式
- ✓自重:約8.5kg

| 品番 | 単価(税別) |
|------|---------|
| AKT5 | ¥35,000 |

非常停止用三角板

送料
必要

突然の故障に! 折りたたみ式非常停止板



- ✓使用時サイズ:巾440×奥行350×高さ440mm
- ✓折りたたみ時サイズ:巾433×奥行26×高さ130mm
- ✓材質:本体/プラスチック 台/スチール
- ✓プラスチックケース付
- ✓自重:0.63kg

| 品番 | 単価(税別) |
|------|--------|
| HXD6 | ¥1,500 |

LED方向指示板

送料
必要

大型で視認性に優れた方向指示板

- 「矢印方向へ光が流れるモード」と「矢印部分が一齐に点滅するモード」に切り替え可能です。

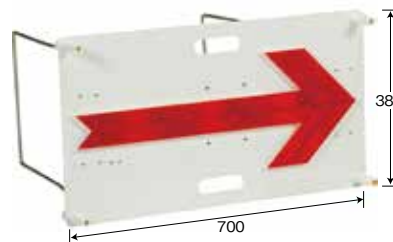

- ✓サイズ:巾700×高さ380×奥行22mm
- ✓材質:ポリスチレン、スチール、ABS樹脂
- ✓LED色:赤
- ✓LED個数:30個
- ✓電源:単1乾電池2個
- ✓自重:6.5kg

| 品番 | 単価(税別) |
|--------|---------|
| 8Y2013 | ¥28,500 |

安全ベスト

NEW!

送料
必要

マイクロプリズムテープで、昼間でも良く光り、目立ちます

- 胴廻り130cmまで対応。

(4260Y)



- ✓サイズ:フリー
- ✓使用素材:PVCマイクロプリズム反射テープ(寒冷地仕様)、ポリエステルメッシュ
- ✓自重:0.17kg

| 品番 | 品番 | 単価(税別) |
|--------|-----|--------|
| 4260Y | 黄/黄 | ¥1,500 |
| 4260NB | 紺/黄 | ¥1,500 |

二輪台車

NEW!

送料
必要

運搬作業をラクラクこなす軽量キャリアー

- コンパクト設計で小回りがききます。(SK-7S)
- バンクの心配がない、ノーバンクタイヤを採用。

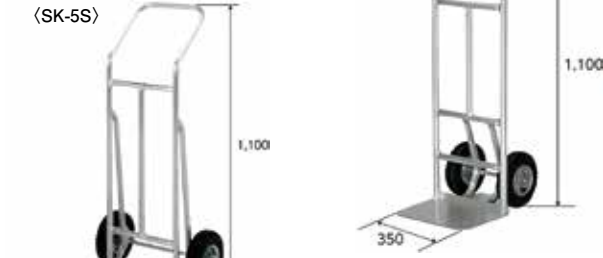

- ✓サイズ:巾350×奥行475×高さ1100mm
- ✓荷台寸法:全長350×全巾260mm
- ✓材料:[本体]アルミ [車輪部]ゴム ✓積載荷重:100kg
- ✓車輪径:φ215mm ✓自重:6.3kg

- ✓サイズ:巾534×奥行475×高さ1100mm
- ✓荷台寸法:全長350×全巾260mm
- ✓材料:[本体]アルミ [車輪部]ゴム ✓積載荷重:100kg
- ✓車輪径:φ215mm ✓自重:6.3kg

| 品番 | 品名 | 単価 (税別) |
|-------|---------|---------|
| SK-5S | 巾 534mm | ¥42,000 |
| SK-7S | 巾 350mm | ¥42,000 |

リクライニング寝板

NEW!

送料
必要

- ヘッドレストの角度は2段階に調節でき、快適に作業を行うことができます。
- ヘッドレスト調整レバーで、簡単にヘッドレストの角度を変更できます。

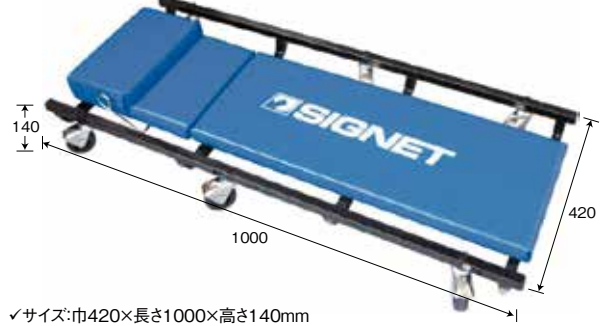

- ✓サイズ:巾420×長さ1000×高さ140mm
- ✓ヘッドレストの高さ:0°の時/約140mm、25°の時/約315mm
- ✓車輪:自在6ヶ(φ63×20mm) ✓耐荷重:約160kg
- ✓ヘッド角度調整:0°、15°、25°
- ✓材質[フレーム]スチール [カバー]ビニール
- ✓自重:6.3kg

| 品番 | 単価 (税別) |
|--------|---------|
| S88107 | ¥13,500 |

牡丹マット

NEW!

送料
必要

簡単施工可能なはめ込み型ゴムマット

- 互いにしっかり固定され外れにくい
- つまづきにくく、ゴム製で怪我をしにくい
- 高耐候性で削れにくい合成ゴムを使用
- 長さ・幅を自由に変更可能
- 多少の不陸でも追従し設置可能
- 重ねて保管でき、非常にコンパクト



- ✓素材:黒色合成ゴム成型加工品(EPDM)
- ✓強度:引張強度 9MPa以上
- ✓伸び:引張強度 300%以上
- ✓耐候性:紫外線劣化に耐性のある素材を使用
- ✓すべり:[乾燥時]0.96以上 [湿潤時]0.46以上

| 品番 | 単価 (税別) |
|--------|---------|
| BOTANM | オープン |

安心ゴムマット

NEW!

送料
必要

床材・通路材として簡単に設置できるはめ込み(インセット)連結型ゴムマット

- すべりにくい、燃えにくい、ずれにくいゴムマット
- はめ込み式で組合せ自由で簡単に設置、入れ替えができる
- 汚れにくく、傷が付きにくい素材
- 特殊ゴム配合で夏場でも臭いの少ないゴムマット



- ✓基本寸法形状:幅245mm×245mm×厚み10mm
- ✓素材:合成ゴム(EPDM:黒色)
- ✓強度(引張強度):9MPa以上
- ✓伸び(引張伸び):300%以上
- ✓耐候性:紫外線劣化の影響を受けにくい素材を使用

| 品番 | 単価 (税別) |
|----------|---------|
| SAFEGMAT | オープン |

五夢するべ

NEW!

送料
必要

古い丸メーカーとゴムメーカーのノウハウを組み合わせた新しいゴムサインポール



- 本体材の衝突・衝撃を緩和するゴム弾性
- シンプルな設計で優れた作業性・可搬性
- 高品質のゴムを使用
- 優れた耐候性・可搬性
- カバーを付け替えるだけで多様な表示可能

- [ゴム]
- ✓材質:黒色合成ゴム(EPDM)
- ✓伸び(%):200以上 ✓引張強度(MPa):10以上
- ✓硬度(Hs):60±5

- [表面素材(シール)]
- ✓材質等:耐候性ラミネートシール
- [鋼製杭(くい丸)]
- ✓材質等:[鋼管部]STK-500(亜鉛付着量Z27相当)
- [頭部]SWRCH [突端部]S45C

| 品番 | 単価 (税別) |
|------------|---------|
| GOMUSIRUBE | オープン |

快適トイレカーレンタル

自走式仮設水洗トイレ

NETIS登録番号 QS-140003-A



特長

- 小便器+洋式便器+手洗い場=1台でOK
- 自走式なので設置、給水、汚物処理も簡単

用途

災害現場、建設現場
野外イベント、野外ロケなど



詳細についてはお問い合わせ下さい。

Kui LIBRARY

地図作りを支えた技術者たちの道

山岡光治著
測量・地図
150/2 年史
日本の
測量歴史記録の
最高峰!



お気軽に
お問い合わせ下さい。

新版“測量物語”

ドイツ測量博物館
所蔵資料翻訳

特長

測量の世界の深い歴史が
学べる決定版!!
2024年出版



お気軽に
お問い合わせ下さい。

リプロキャップ

NEW

創業 50 周年記念ロゴマーク入り!



リプロオリジナルキャップ帽

| 品番 | 単価 (税別) |
|--------|---------|
| RIPCAP | ¥2,500 |

リサイクルアクキー RİPRO

NEW

オリジナルでも作成可能



オリジナル作成は別途ご相談ください

| 品番 | 単価 (税別) |
|--------|---------|
| REACRY | ¥1,000 |

仕様品

REGULATION

(永久標識等の設置)

- 第32条 新設点の位置には、原則として、永久標識を設置し、測量標設置位置通知書（法第39条で読み替える法第21条第1項に基づき通知する文書をいう。以下同じ。）を作成するものとする。
- 永久標識の規格及び設置方法は、付録5によるものとする。
 - 設置した永久標識については、写真等により記録するものとする。
 - 永久標識には、必要に応じ固有番号等を記録したICタグを取り付けることができる。
 - 3級基準点及び4級基準点には、標杭又は標錘を用いることができる。

(標杭の材質、寸法等)

第544条 使用する標杭の材質、寸法等は、次表を標準とする。

| 名 称 | 材 質 | 杭の表示色 | 寸法（単位cm） |
|--------------|-------------|-----------------------|------------|
| 役 杭 | 木 プラスチック | 青 | 9×9×75 |
| 1 P 内 心 | 杭 木・プラスチック | 青 | 9×9×70 |
| | 杭 木 | 青 | 9×9×90 |
| 引 照 点 | 杭 木 | 赤 | 6×6×60 |
| | 杭 プラスチック | 赤 | 7×7×60 |
| 仮 B M | 杭 木 | 白 | 9×9×75 |
| | 杭 プラスチック | 白 | 9×9×70 |
| 縦 断 変 化 点 | 杭 木 | プラスチック杭の場合 は黒色又は灰色 | 9×9×75 |
| | 杭 プラスチック | | 9×9×70 |
| 見 通 用 地 幅 | 杭 木・プラスチック | 赤 | 6×6×60 |
| | 杭 木 | 赤 | 7×7×60 |
| 距 離 | 標 コンクリート | 白 | 4.5×4.5×45 |
| | 標 プラスチック | 黄 | 6×6×60 |
| 水 準 基 標 | 標 コンクリート | 黄 | 7×7×60 |
| | 標 プラスチック | | 12×12×90 |
| 水 際 | 杭 木 | | 9×9×90 |
| | 杭 プラスチック | 白 | 9×9×70 |
| 復 元 境 界 | 杭 木 | 白 | 4.5×4.5×90 |
| | 杭 木・プラスチック | 白 | 4.5×4.5×70 |
| 縮 小 基 準 点 | 杭 木 | 黄 | 4.5×4.5×45 |
| | 杭 プラスチック | プラスチック杭の場合 は黒色又は灰色 | 4.5×4.5×45 |
| 用 地 境 界 仮 | 杭 木・プラスチック | | |
| | 用 地 境 界 | 杭 コンクリート | |
| 保 護 | | 杭 プラスチック | 赤 |
| | 杭 木 | 赤 | 12×12×90 |
| 保 護 | 杭 木 | 赤 | 9×9×90 |
| | 杭 プラスチック | 本杭と同色 | 6×6×60 |
| | | | 7×7×60 |

- 前項のほか形状、品質等は、JIS規格を標準とする。
- 標杭を設置する位置の状況により、金属標、標識プレート、十字錐、測量くぎ等を使用することができる。なお、測量くぎは、JIS規格を標準とする。
- 標杭には、必要に応じ固有番号等を記録したICタグを取り付けることができる。

地籍調査用ハイプラ境界杭

- 地籍調査関係
- 都市部官民境界街区基本調査
- 路線標識
- 国土交通省
- 土地家屋調査

C工程



90角
段付杭
御影
キャップ杭

| 品名 | 規格 | サイズ(mm) | 頭部仕様例 |
|---------|-------|-------------|---|
| 90角段付杭 | JIS製品 | 90×90×700 | 三角 点 国調 三角 地籍 三角 図根 三角 |
| 御影キャップ杭 | | 100×100×700 | (50φ鉄用) |

1.地籍図根三角点

| 区分 | 説明 |
|---------|---|
| 寸法及び形状 | 10cm×10cm×70cm角柱又はこれと同等以上のものとする。 (プラスチックの場合は、9cm×9cm×70cm角柱も可) |
| 材質 | プラスチック(難燃性でありJIS規格のものを標準とする。)、鉄線入りコンクリート又は石とし、空洞のものは除く。 |
| 中心標示の方法 | 直径3mm以下 |

D・FI工程



アルミ杭 BA60
カールイ BA60
カールイ BA45
デルタ A45
デルタ ミニ 40
デルタ ミニ 30
カールイ A60

| 品名 | 規格 | サイズ(mm) | 頭部仕様例 |
|----------|-------|-----------|--|
| アルミキャップ杭 | JIS製品 | 70×70×600 | 国土 調査 図根 点 |
| カールイBA60 | JIS製品 | 70×70×600 | 国調 多角 地籍 多角 図根 多角 細部 図根 |
| カールイBA45 | JIS製品 | 70×70×450 | 国土 調査 地籍 調査 |
| カールイA60 | JIS製品 | 45×45×600 | 国調 多角 地籍 多角 図根 多角 国土 調査 地籍 多角 地籍 細部 |
| デルタA45 | JIS製品 | 45×45×450 | 細部 図根 地籍 細部 放射 |
| デルタミニ40 | JIS製品 | 30×30×400 | 地籍 多角 |
| デルタミニ30 | | 30×30×300 | |

Check! 2.地籍図根多角点、航測図根点

| 区分 | 説明 |
|---------|--|
| 寸法及び形状 | 7cm×7cm×60cm角柱又はこれと同等以上のものとする。 <u>ただし、果樹園等の急傾斜地区及び山林部等においては、4.5cm×4.5cm×45cm角柱又はこれと同等以上のものとする。</u> なお、「地籍図根多角点」「航測図根点」識別できるよう努めるものとする。 |
| 材質 | プラスチック(難燃性でありJIS規格のものを標準とする。)、コンクリート、石又はこれらと同等以上の強度を有するものとし、 <u>空洞のものは除く。</u> |
| 中心標示の方法 | 直径3mm以下 |

【備考】
1)地籍図根多角測量を省略して、細部図根測量を実施する場合には、交点等におおよそ200mの間隔で地籍図根多角点に準じた標識を使用するものとする。

E工程



アルミ杭 BA60
カールイ BA60
カールイ BA45
デルタ A45
デルタ ミニ 40
デルタ ミニ 30
カールイ A60

| 品名 | 規格 | サイズ(mm) | 頭部仕様例 |
|----------|-------|-----------|--|
| アルミキャップ杭 | JIS製品 | 70×70×600 | 国土 調査 |
| カールイBA60 | JIS製品 | 70×70×600 | 国土 調査 地籍 調査 国調 基準 国調 筆界 筆界 標示 |
| カールイBA45 | JIS製品 | 70×70×450 | 国土 調査 地籍 調査 国調 筆界 筆界 標示 |
| カールイA60 | JIS製品 | 45×45×600 | 国土 調査 地籍 調査 国調 基準 地籍 筆界 筆界 標示 |
| デルタA45 | JIS製品 | 45×45×450 | 国土 調査 地籍 調査 国調 基準 地籍 筆界 筆界 標示 |
| デルタミニ40 | JIS製品 | 30×30×400 | 国土 調査 地籍 調査 国調 筆界 地籍 筆界 地籍 調査 |
| デルタミニ30 | | 30×30×300 | |

Check! 3.標識の規格の特例

| 区分 | 地籍図根三角点 | 地籍図根多角点及び航測図根点 | 凡例 |
|---------------|---------------------------------|----------------|----|
| 金属標の寸法及び形状D×L | φ75×90mm以上 | φ50×70mm以上 | |
| 材質 | 真鍮又はこれと同等以上の合金(JIS規格のものを標準とする。) | | |
| 中心標示の方法 | 直径3mm以下 | | |

【備考】
1)建築物の屋上に設ける場合又は市街地等において表土の露出部分がなくコンクリート杭等の設備が困難な場合においては、金属標によることができる。この場合において、建築物の屋上に設ける場合に限る、金属標の頭部のみを接着剤等により固定することを妨げない。なお、「地籍図根三角点」「地籍図根多角点」等を標別できるよう努めるものとする。
2)地籍図根多角測量を省略して、細部図根測量を実施する場合には、交点等におおよそ200mの間隔で地籍図根多角点に準じた標識を使用するものとする。
3)道路等において標識(地籍図根多角点及び航測図根点)の設置により構造物の保全や環境等に影響を与える場合には、φ30×40mmの金属標を使用することができるものとする。

地籍調査用品文字加工例

※その他の仕様については別途お問合せ下さい。 ■ JIS 製品 ■ プレス型あり

| | | | | | | | | | | |
|-------------|------------|--|-------------|------------|--|--------------|------------|--|------------|--|
| C 工 程 | 真鍮鈹 | | D 工 程 | 真鍮鈹 | | FI 工 程 | 真鍮鈹 | | プラ座 | |
| | | | | | | | | | | |
| | | | | | | | | | | |
| | | | | | | | | | | |

地籍調査関係

都市部官民境界
街区基本調査

路線標識

国土交通省

土地家屋調査

| | | | | | | |
|-------------|------------------|--|--|--|--|--|
| E 工 程 | アルミプレート | | | | | |
| | | | | | | |
| | アルミクリアー | | | | | |
| | | | | | | |
| | ステンレスクリアー | | | | | |
| | | | | | | |
| | 真鍮プレート | | | | | |
| | | | | | | |
| | | | | | | |
| | ネイル | | | | | |
| | | | | | | |

都市部官民境界基本調査用品

都市部

地籍調査関係

都市部官民境界
街区基本調査

路線標識

国土交通省

土地家屋調査

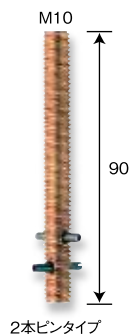
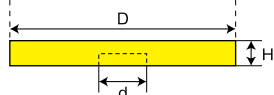

2本ピンタイプ

都市部官民境界
基本調査三角点鉤

| 品番 | 型式 | D (mm) | H (mm) | d (mm) | 単価 (税抜) |
|---------|------------|--------|--------|--------|---------|
| BS75FKS | 75φF (十字入) | 75 | 10 | 10 | オープン価格 |

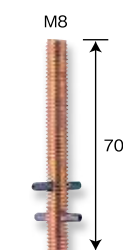
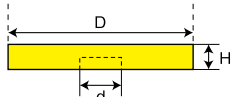

2本ピンタイプ

都市部官民境界
基本調査多角点鉤

| 品番 | 型式 | D (mm) | H (mm) | d (mm) | 単価 (税抜) |
|---------|------------|--------|--------|--------|---------|
| BS50FKT | 50φF (十字入) | 50 | 10 | 8 | オープン価格 |

街区基本調査用品

都市部

街区三角点鉤 [75φ]

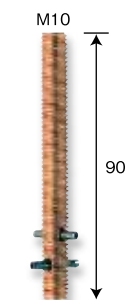
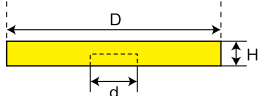

2本ピンタイプ

| 品番 | 型式 | D (mm) | H (mm) | d (mm) | 単価 (税抜) |
|---------|------------|--------|--------|--------|---------|
| BS75FGS | 75φF (十字入) | 75 | 12 | 10 | オープン価格 |

街区多角点鉤 [50φ]

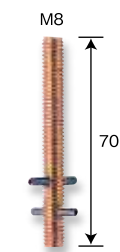
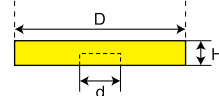

2本ピンタイプ

| 品番 | 型式 | D (mm) | H (mm) | d (mm) | 単価 (税抜) |
|---------|------------|--------|--------|--------|---------|
| BS50FGT | 50φF (十字入) | 50 | 8 | 8 | オープン価格 |

街区点測量用補助点鉤他

都市部



| 品番 | 単価 (税抜) |
|------------|---------|
| AC40BTSGKK | オープン価格 |

| 品番 | 単価 (税抜) |
|-------------|---------|
| AC40BFTSGKK | オープン価格 |

| 品番 | 単価 (税抜) |
|------|---------|
| PZ3G | オープン価格 |

| 品番 | 単価 (税抜) | 内容量 |
|------|---------|------|
| RPM2 | ¥87/本 | 100本 |

国土交通省 用地境界杭 (コンクリート製)

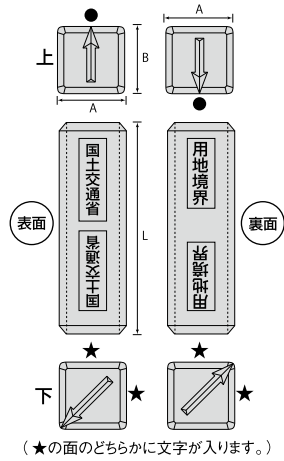
送料
必要

頭部組合せパターン

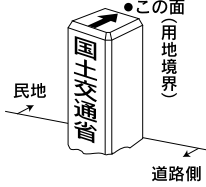
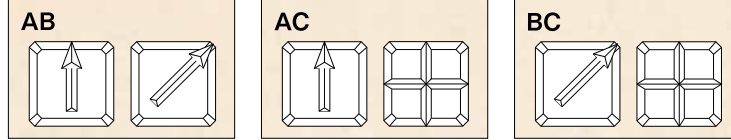

| 品番 | A (mm) | B (mm) | L (mm) | 単価 (税抜) |
|-------|--------|--------|--------|---------|
| K1290 | 120 | 120 | 900 | ¥3,700 |

地域によって
仕様が異なることが
ございますので、
ご注意ください。



路線標識

道路・河川

送料
必要

路線標識 [A型]

JHA (平地部)

●標識板 1枚 ●標柱 1本 ●根架丸太 2本 ●根架丸太取付ボルト 2本

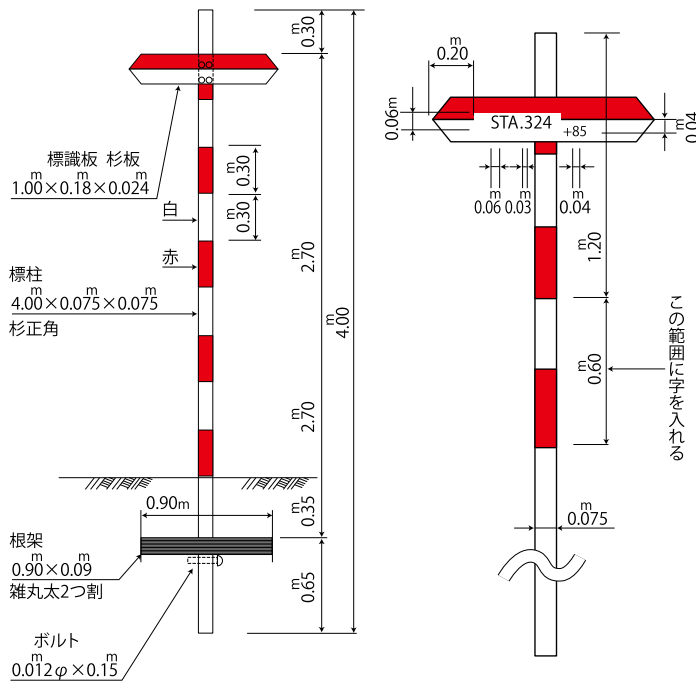

路線標識 [B型]

JHB (山岳部)

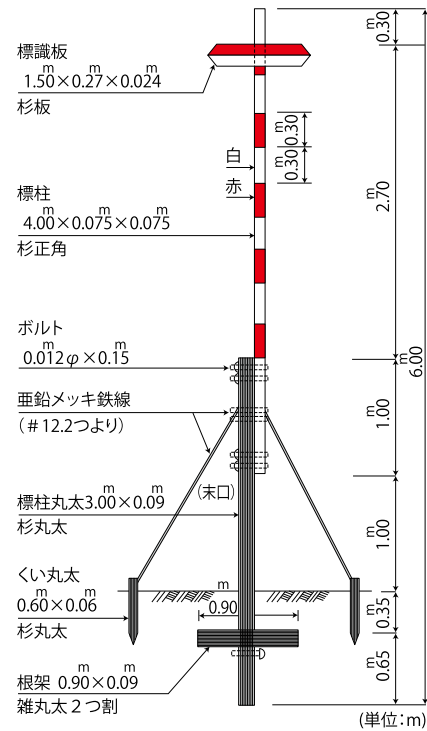
●標識板 1枚 ●標柱 1本 ●根架丸太 2本
●根架丸太取付ボルト 2本 ●標柱丸太 1本
●標柱丸太取付ボルト 4本 ●くい丸太 2本

路線測量用品サイズ表

| 品名 | 材質 | A (mm) | B (mm) | L (mm) | 色 |
|-------|--------|--------|--------|--------|------|
| 基本基準点 | コンクリート | 100 | 100 | 750 | 白 2重 |
| 基本水準点 | | 100 | 100 | 750 | |
| 基本節点 | 杉 | 90 | 90 | 900 | 白 |
| 補助基準点 | 杉 | 90 | 90 | 600 | 白 |
| 補助節点 | 杉 | 90 | 90 | 600 | 白 |

| 品番 | 型式 | 単価 (税抜) |
|-----|-----------|---------|
| JHA | 路線標識 (A型) | オープン価格 |
| JHB | 路線標識 (B型) | オープン価格 |

| 品名 | 材質 | A (mm) | B (mm) | L (mm) | 色 |
|--------|--------|--------|--------|--------|------|
| 役杭 | 杉 | 60 | 90 | 900 | 赤 2重 |
| 100m 杭 | 杉 | 90 | 90 | 900 | 赤 |
| 中間杭 | 杉 | 90 | 90 | 900 | 赤 |
| 仮杭 | 杉 | 45 | 45 | 600 | 赤 |
| 囲い杭 | 杉丸太 | 90φ | | 900 | — |
| 囲い杭 | 杉 | 120 | 15 | 850 | — |
| 幅杭 | プラスチック | 90 | 90 | 600 | 赤 |

●ご注文の際は、標識板、標柱の文字・数字の確認をお願いします。

●お客様での組立になります。

国土交通省 道界プレート

国土交通省



| 上矢印 | 左斜上矢印 | 右斜上矢印 | 十字矢印 | 型式 | A (mm) | B (mm) | H (mm) | 単価 (税抜) |
|----------|----------|----------|----------|----|--------|--------|--------|---------|
| BKK510AB | BKK510LB | BKK510RB | BKK510CB | 足付 | 100 | 50 | 2 | ¥2,700 |
| BKK510A | BKK510L | BKK510R | - | 貼付 | 100 | 50 | 2 | ¥2,050 |
| BKK410AB | BKK410LB | BKK410RB | - | 足付 | 100 | 40 | 2 | ¥2,400 |
| BKK410A | BKK410L | BKK410R | - | 貼付 | 100 | 40 | 2 | ¥1,850 |

足付の側面

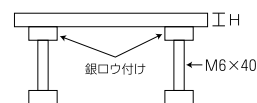

国土交通省 ボルト設置用プレート (真鍮)

国土交通省

JIS製品



BD シリーズ足適合表

| 上矢印 | 先トガリ (A) | 六角ボルト (B) | 寸切 (C) |
|-----------------------|----------|-----------|--------|
| BD50GBKK ~BD50CBKK | M8×70 | M8×50 | M8×70 |

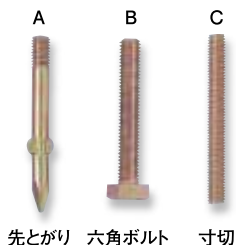

先とがり 六角ボルト 寸切

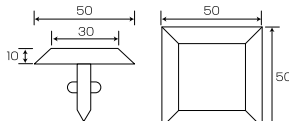

ボルトは3つのタイプからお選びいただけます。指定のない場合はAがセットになります。

| 品番 | 型式 | 単価 (税抜) |
|----------|-----|---------|
| BD50GBKK | 上矢印 | ¥2,250 |
| BD50HBKK | 斜矢印 | |
| BD50CBKK | 十字 | |

JIS 製品

国土交通省 アルミプレート (60×120×10、40×120×10mm)

国土交通省

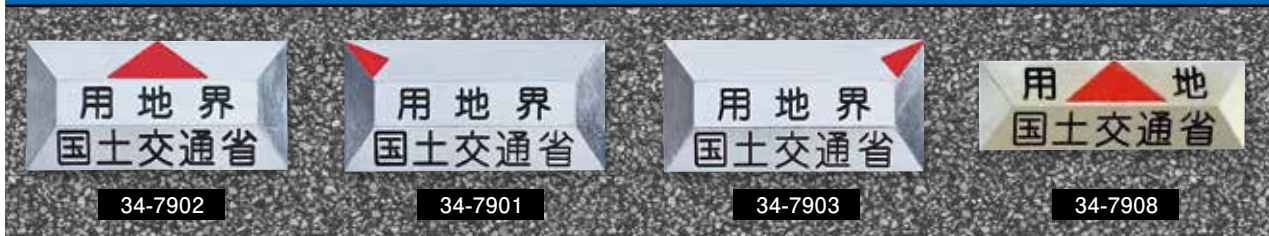

| 品名 | A (mm) | B (mm) | H (mm) | 単価 (税抜) |
|------------------|--------|--------|--------|---------|
| 国土交通省 アルミプレート | 60 | 120 | 10 | ¥2,650 |
| | 40 | 120 | 10 | ¥2,400 |

国土交通省 ボルト設置用プレート (アルミ)

国交省

在庫

地籍調査関係

都市部官民境界
街区基本調査

路線標識

国土交通省

土地家屋調査

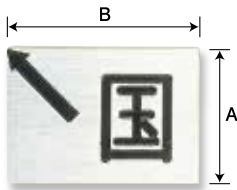

■1本ネジ足タイプ



| 品番 | 型式 | A (mm) | B (mm) | H (mm) | 単価 (税別) |
|-----------|-------|--------|--------|--------|---------|
| AKK710HL1 | 1本ネジ足 | 70 | 100 | 8 | ¥2,200 |
| AKK710G1 | | | | | |
| AKK710HR1 | | | | | |

(角ゴシック体)



■ハの字足タイプ



| 品番 | 型式 | A (mm) | B (mm) | H (mm) | 単価 (税別) |
|-----------|------|--------|--------|--------|---------|
| AKK710HL2 | ハの字足 | 70 | 100 | 8 | ¥2,200 |
| AKK710G2 | | | | | |
| AKK710HR2 | | | | | |

(角ゴシック体)



■1本足タイプ



| 品番 | 型式 | A (mm) | B (mm) | H (mm) | 単価 (税別) |
|----------|-----|--------|--------|--------|---------|
| AKK710LB | 1本足 | 70 | 100 | 8 | ¥2,200 |
| AKK710GB | | | | | |
| AKK710RB | | | | | |

※文字・矢印の色は赤もございますので、ご指定ください。(角ゴシック体)



AKK710HLBKANRI



AKK710GBKANRI



AKK710HRBKANRI

■1本足タイプ



| 品番 | 型式 | A (mm) | B (mm) | H (mm) | 単価 (税別) |
|----------------|-----|--------|--------|--------|---------|
| AKK710HLBKANRI | 1本足 | 70 | 100 | 8 | ¥2,700 |
| AKK710GBKANRI | | | | | |
| AKK710HRBKANRI | | | | | |

(角ゴシック体)

国土交通省 ボルトアルミプレート

国交省

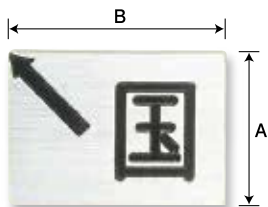

AKK1215HL2



AKK1215G2



AKK1215HR2

■ハの字足タイプ



| 品番 | 型式 | A (mm) | B (mm) | H (mm) | 単価 (税別) |
|------------|------|--------|--------|--------|---------|
| AKK1215HL2 | ハの字足 | 120 | 150 | 10 | ¥4,500 |
| AKK1215G2 | | | | | |
| AKK1215HR2 | | | | | |

(角ゴシック体)

真鍮鈔

調査士

地籍調査関係

都市部官民境界
街区基本調査

路線標識

国土交通省

土地家屋調査



断面図



フラットタイプ



「基準点」文字入り

| 品番 | サイズ | 単価 (税抜) |
|--------|-----|---------|
| BS30UK | 30φ | ¥1,300 |
| BS50UK | 50φ | ¥1,450 |

「登記引照点」文字入り

| 品番 | サイズ | 単価 (税抜) |
|--------|-----|---------|
| BS30TP | 30φ | ¥1,600 |
| BS50TP | 50φ | ¥1,750 |

「引照点」文字入り

| 品番 | サイズ | 単価 (税抜) |
|-------|-----|---------|
| BS30P | 30φ | ¥1,300 |
| BS50P | 50φ | ¥1,450 |

フラットタイプ「登記引照点」文字入り

| 品番 | サイズ | 単価 (税抜) |
|---------|-----|---------|
| BS30FTP | 30φ | ¥1,600 |
| BS50FTP | 50φ | ¥1,750 |

フラットタイプ「引照点」文字入り

| 品番 | サイズ | 単価 (税抜) |
|--------|-----|---------|
| BS30FP | 30φ | ¥1,300 |
| BS50FP | 50φ | ¥1,450 |

JIS 製品

アルミクリアー

調査士



AC30TK



AC30TPT



AC30P



AC30K



AC30KOUSYOKU



AC40BK
(大穴)



AC50BP
(大穴)



AC50P



AC50BK
(大穴)



AC50K



AC50KT



AC50T

「登記基準点」文字入り

| 品番 | サイズ | 単価 (税抜) | 適合ネイル |
|--------|-----|---------|-------|
| AC30TK | 30φ | ¥290 | NO.1 |

「登記引照点」文字入り

| 品番 | サイズ | 単価 (税抜) | 適合ネイル |
|---------|-----|---------|-------|
| AC30TPT | 30φ | ¥290 | NO.1 |

「引照点」文字入り

| 品番 | サイズ | 単価 (税抜) | 適合ネイル |
|-------|-----|---------|-------|
| AC30P | 30φ | ¥290 | NO.1 |

「境界」文字入り

| 品番 | サイズ | 単価 (税抜) | 適合ネイル |
|-------|-----|---------|-------|
| AC30K | 30φ | ¥290 | NO.1 |

「公属協会」文字入り

| 品番 | サイズ | 単価 (税抜) | 適合ネイル |
|---------|-----|---------|-------|
| AC30KOU | 30φ | ¥290 | NO.1 |

「境界」文字入り(大穴)

| 品番 | サイズ | 単価 (税抜) | 適合ネイル |
|--------|-----|---------|--------|
| AC40BK | 40φ | ¥340 | NO.2-3 |

「引照点」文字入り(大穴)

| 品番 | サイズ | 単価 (税抜) | 適合ネイル |
|--------|-----|---------|--------------|
| AC50BP | 50φ | ¥370 | NO.2-3-4-5-7 |

「引照点」文字入り

| 品番 | サイズ | 単価 (税抜) | 適合ネイル |
|-------|-----|---------|--------|
| AC50P | 50φ | ¥370 | NO.2-3 |

「境界」文字入り(大穴)

| 品番 | サイズ | 単価 (税抜) | 適合ネイル |
|--------|-----|---------|--------------|
| AC50BK | 50φ | ¥370 | NO.2-3-4-5-7 |

「境界」文字入り

| 品番 | サイズ | 単価 (税抜) | 適合ネイル |
|-------|-----|---------|--------|
| AC50K | 50φ | ¥370 | NO.2-3 |

「境界」徽章入り

| 品番 | サイズ | 単価 (税抜) | 適合ネイル |
|--------|-----|---------|--------|
| AC50KT | 50φ | ¥370 | NO.2-3 |

「調査士会」文字入り(大穴)

| 品番 | サイズ | 単価 (税抜) | 適合ネイル |
|-------|-----|---------|--------|
| AC50T | 50φ | ¥370 | NO.2-3 |

ステンレスクリアー

調査士

常時
在庫



SC50KT



SC50J



SC50P



SC50UK



SC50BPTM (大穴)



SC50BKT (大穴)



SC50BKT (大穴)



SC50KKT (大穴)



SC50TK



SC30TK



SC30P



SC30K

SC30KT

SC30JT

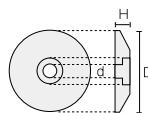

| 品番 | D (φ) | d (φ) | H (mm) | 単価 (税抜) | 適合ネイル |
|---------------|-------|-------|--------|---------|--------------|
| SC50KT | 50 | 8 | 7 | ¥320 | No.2,3 |
| SC50J | | | | | |
| SC50P | | | | | |
| SC50UK | | | | | |
| SC50BPTM (大穴) | 10 | 6 | 6 | ¥320 | No.2,3,4,5,7 |
| SC50BKT (大穴) | | | | | |
| SC50BKT (大穴) | | | | | |

| 品番 | D (φ) | d (φ) | H (mm) | 単価 (税抜) | 適合ネイル |
|--------------|-------|-------|--------|---------|--------|
| SC50KKT (大穴) | 50 | 8 | 7 | ¥320 | No.2,3 |
| SC50TK | | | | | |
| SC30TK | 30 | 6 | 5 | ¥280 | No.1 |
| SC30P | | | | | |
| SC30K | | | | | |
| SC30KT | | | | | |
| SC30JT | | | | | |
| SC30JT | | | | | |

土地家屋調査士用 プレート (30角・35角・50角)

調査士

地籍調査関係

都市部官民境界
街区基本調査

路線標識

国土交通省

土地家屋調査

アルミプレート

| | | | | | | |
|-----|----------------------------|----------------------------|------------------|------------------|------------------|------------------|
| 貼付 | AT30G AT35G AT50G | AT30H AT35H AT50H | AT35C AT50C | AT35D AT50D | AT35E AT50E | AT35F AT50F |
| 1穴 | AT30G1 AT35G1 AT50G1 | AT30H1 AT35H1 AT50H1 | AT35C1 AT50C1 | AT35D1 AT50D1 | AT35E1 AT50E1 | AT35F1 AT50F1 |
| 2穴 | AT30G2 AT35G2 AT50G2 | AT30H2 AT35H2 AT50H2 | AT35C2 AT50C2 | AT35D2 AT50D2 | AT35E2 AT50E2 | AT35F2 AT50F2 |
| 縦2穴 | AT35H2T AT50H2T | | | | | |

■ JIS 製品

真鍮プレート

| | | | | | | |
|----|----------------------------|----------------------------|----------------------------|----------------------------|----------------------------|----------------------------|
| 貼付 | BT30G BT35G BT50G | BT30H BT35H BT50H | BT30C BT35C BT50C | BT30D BT35D BT50D | BT30E BT35E BT50E | BT30F BT35F BT50F |
| 1穴 | BT30G1 BT35G1 BT50G1 | BT30H1 BT35H1 BT50H1 | BT30C1 BT35C1 BT50C1 | BT30D1 BT35D1 BT50D1 | BT30E1 BT35E1 BT50E1 | BT30F1 BT35F1 BT50F1 |
| 2穴 | BT30G2 BT35G2 BT50G2 | BT30H2 BT35H2 BT50H2 | BT30C2 BT35C2 BT50C2 | BT30D2 BT35D2 BT50D2 | BT30E2 BT35E2 BT50E2 | BT30F2 BT35F2 BT50F2 |

ステンレスプレート

| | | |
|----|----------------------------|----------------------------|
| 貼付 | ST30G ST35G ST50G | ST30H ST35H ST50H |
| 1穴 | ST30G1 ST35G1 ST50G1 | ST30H1 ST35H1 ST50H1 |
| 2穴 | ST30G2 ST35G2 ST50G2 | ST30H2 ST35H2 ST50H2 |

品番の見方



常時在庫 常時在庫

| 品番 | 型式 | アルミ | 真鍮 | ステンレス | |
|------|-----|-----|----------|----------|----------|
| 図解参照 | 30角 | 貼付 | ¥320(税抜) | ¥430(税抜) | ¥720(税抜) |
| | | 1穴 | 厚み2mm | 厚み2mm | 厚み2mm |
| | 35角 | 貼付 | ¥330(税抜) | ¥480(税抜) | ¥780(税抜) |
| | | 1穴 | 厚み3mm | 厚み2mm | 厚み2mm |
| | 50角 | 貼付 | ¥440(税抜) | ¥620(税抜) | ¥880(税抜) |
| | | 1穴 | 厚み4mm | 厚み2mm | 厚み2mm |

*1穴・2穴タイプはアンカーピン付です。

カクペタ

境界プレート専用
超強力粘着テープ

- 設置が簡単になり作業効率アップ!
- きれいな仕上がり
- 必ずアンカーピンと併用してください
- プレート裏に貼り付けて出荷する事も可能(別途加工賃必要)



| 品番 | 品名 | 単価(税抜) | 発注単位 |
|---------|---------------------|--------|---------|
| KAKUP35 | 境界プレート用両面テープ35角用 | ¥40/枚 | 10枚/シート |
| KAKUP50 | 境界プレート用両面テープ50角用 | ¥80/枚 | 10枚/シート |
| KAKUPH | テープ貼り加工代 | ¥20 | |
| AT470○2 | アルミ調査士プレート | ¥650 | |
| ATGH2 | アルミ調査士プレートリバーシブルタイプ | ¥450 | |

AT470L2

AT470A2

AT470R2

K425AT(T型) K425A(Y型)

*アンカーピンはK425AとK425ATがセット

ATGH2

直矢印用

斜矢印用



対策品

SELECTIONS

[SPECIALS]

もしも対策

BOS非常用トイレ

NEW!



セット内容
 ✓ 驚異の防臭袋BOS(白):5枚
 ✓ 凝固剤:5袋
 ✓ 汚物袋(黒):5枚
 ✓ 便器カバー(青):1枚

✓サイズ: (BOS5)
 横14.0cm×高さ21.8cm×厚み2.5cm
 ✓重量:(約)290g



セット内容
 ✓ 驚異の防臭袋BOS(白):15枚
 ✓ 凝固剤:15袋
 ✓ 汚物袋(黒):15枚
 ✓ 便器カバー(青):1枚

✓サイズ: (BOS15)
 横14.0cm×高さ20.0cm×厚み5.8cm
 ✓重量:(約)720g



セット内容
 ✓ 驚異の防臭袋BOS(白):50枚
 ✓ 凝固剤:50袋
 ✓ 汚物袋(黒):50枚
 ✓ 便器カバー(青):2枚

✓サイズ:
 横19.8cm×高さ21.4cm×厚み10.8cm
 ✓重量:(約)2.3kg

(BOS50)

| 品番 | 型式 | 単価 (税別) |
|-------|-----------------|---------|
| BOS5 | 臭わないトイレセット 5回分 | ¥1,200 |
| BOS15 | 臭わないトイレセット 15回分 | ¥2,000 |
| BOS50 | 臭わないトイレセット 50回分 | ¥5,000 |

LLLパームトイレ (100pack)

送料
必要

手のひらサイズの水不要携帯トイレ



- 自宅や避難所の便器でそのまま使えます
- 水が無くてもトイレができます
- 軽量アルミフレーム採用
- 配布に適した100パックタイプ (LLLパームトイレ(11パック)が100個セットになっています)

✓総重量:(約)3.15kg
 ✓サイズ:(約)縦33.3×横13×高さ20cm

| 品番 | 単価 (税別) | 発注単位 |
|----------|---------|------|
| 82100410 | ¥18,000 | 1セット |

LLLエマージェンシーシートゴールド

防災備蓄
人気
送料
必要

約50gと軽量でコンパクトに収納できるシート

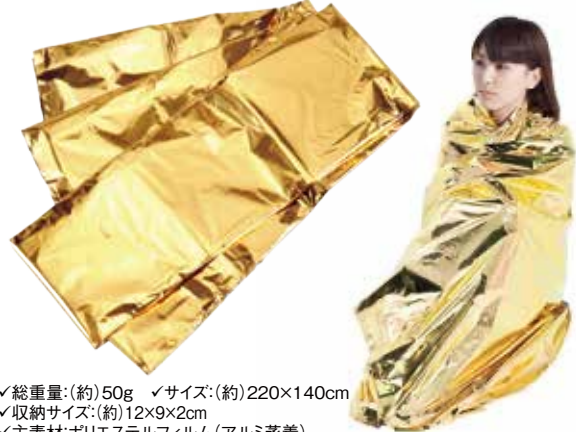

✓総重量:(約)50g ✓サイズ:(約)220×140cm
 ✓収納サイズ:(約)12×9×2cm
 ✓主素材:ポリエステルフィルム(アルミ蒸着)

| 品番 | 型式 | 単価 (税別) | 発注単位 |
|----------|---------------------|---------|------|
| 82100050 | LLL エマージェンシーシートゴールド | ¥720/枚 | 10枚 |

エアライトシャワー

NEW!



特長

- ポケットサイズのハンディーバッグシャワー
- 最大9Lの水が入り、約5分間シャワーが出続けます。
- 海水浴後に簡単シャワー
- 手足の砂落としやちょっとしたものの洗浄などに活躍。
- 防水バッグとしても使用できます。



✓総重量:(約)150g
 ✓サイズ:(約)直径18×長さ62cm
 ✓射水時間:(約)5分/9L
 ✓容量:(約)最大9L
 ✓主素材:ポリエステル(TPU)

| 品番 | 単価 (税別) | 発注単位 |
|----------|---------|------|
| 72884450 | ¥3,600 | 1個 |

充電式保冷温庫

NEW!

特長

- 保冷調整7段階「-18℃～10℃」 ●保温調整7段階「30℃～60℃」
- マキタバッテリーで、どこでも冷やす・温める
- 防水保護等級IPX4(バッテリー使用時)



- ✓付属品:ショルダーベルト、ACアダプタ、シガーソケット用コード
- ✓内容積:20L ✓断熱材(発砲ガス):ポリウレタンフォーム(シクロペンタン)
- ✓本機寸法:長さ663×幅341×高さ372(mm)
- ✓庫内寸法:長さ323×幅240×高さ261(mm)
- ✓質量:(約)16.1kg

- ✓付属品:ACアダプタ、シガーソケット用コード、インナートレイ
- ✓内容積:50L ✓断熱材(発砲ガス):ポリウレタンフォーム(シクロペンタン)
- ✓本機寸法:長さ867×幅465×高さ476(mm)
- ✓庫内寸法:長さ500×幅320×高さ320(mm)
- ✓質量:(約)27kg

| 品番 | 型式 | 単価(税別) |
|---------|-------------|----------|
| CW001GZ | 充電式保冷温庫 20L | ¥78,700 |
| CW002GZ | 充電式保冷温庫 50L | ¥125,800 |

充電式ケトル

NEW!

特長

- 現場やアウトドアで手軽に湯沸かし



- ✓タンク容量:0.8L
- ✓湯沸かし所要時間:(約)約7分(BL4050F×1本)

| 品番 | 単価(税別) |
|---------|---------|
| KT001GZ | ¥25,500 |

充電式LEDワークライト

NEW!

特長

- アウトドア・現場を明るく照らす、40Vmax充電式ワークライト



- ✓本機寸法:(約)長さ141×幅86×高さ376mm
- ✓質量:0.46kg
- ※写真のバッテリーは別売りです。

| 品番 | 単価(税別) |
|--------|---------|
| ML002G | ¥11,900 |

充電式ラジオ

NEW!

特長

- 40Vmax対応、ラジオ機能のみのシンプルタイプ



- ✓本機寸法:(約)長さ280×幅171×高さ298mm
- ✓質量:0.46kg

| 品番 | 単価(税別) |
|---------|---------|
| MR001GZ | ¥21,400 |

防災安心セット(10点)

NEW!

特長

- 小さな箱に、大きな安心。コンパクトでお手頃価格の車載用防災セット。

防災+安心セット 水・食料 7年車載用



セット内容

※①・②は原産国:日本

- ①7年保存水(500mL)
- ②7年保存クッキー
- ③使い捨て携帯トイレ(小専用)
- ④使い捨て携帯トイレ(大小兼用)
- ⑤使い捨て簡易ライト(発酵時間目安:3~5時間)
- ⑥アルミブランケット
- ⑦緊急用ホイッスル
- ⑧軍手
- ⑨防塵マスク(DS2)
- ⑩伝言カード&防災ペン

| 品番 | 単価(税別) |
|----------|--------|
| BOUSA110 | ¥4,000 |

ボウサイブロック12点セット

NEW!

特長

- 品質にこだわり抜いた、究極の車載用防災セット。



セット内容

※⑦・⑧は原産国:日本

- ①使い捨てトイレ(大小兼用)
- ②使い捨て携帯トイレ(小専用)
- ③3WAYポンチョ
- ④反射材付きグローブ
- ⑤緊急用ホイッスル
- ⑥使い捨て簡易ライト(発酵時間目安:3~5時間)
- ⑦7年保存水(500mL)
- ⑧7年保存クッキー
- ⑨長期保存用カイロ
- ⑩ポケットティッシュ(水溶性)
- ⑪防塵マスク(DS2)
- ⑫伝言カード&防災ペン

| 品番 | 単価(税別) |
|----------|--------|
| BOUSA112 | ¥6,800 |

熱中症対策

充電式ファンジャケット **NEW!**

特長

- ベストでも長袖も使えるポケットタイプ
- 高撥水と高透湿の生地を採用
- 膨らみにくく作業性抜群



| 品番 | 単価 (税抜) |
|---------|---------|
| FJ219DZ | ¥11,600 |

充電式ファンベスト **NEW!**

特長

- 夏の現場にパワフル涼風伸縮性生地で動きやすさを追求ベストタイプ
- 膨らみにくく作業性抜群
- 抗菌防臭加工



| 品番 | 単価 (税抜) |
|---------|---------|
| FV213DZ | ¥10,400 |

充電式スマートファンベスト **NEW!**

特長

- 着脱しやすいバックル留め、フルハーネス墜落制止用器具対応のスマートファンベスト
- 膨らみにくく作業性抜群



| 品番 | 単価 (税抜) |
|---------|---------|
| FV412DZ | ¥11,800 |

新・ファンユニットセット品 **NEW!**

特長

- 膨らみにくく作業性抜群
- 厚さ38mm
- 防じん・防滴「アプト」
- カバーを外して清掃可能



| 品番 | 単価 (税抜) |
|---------|---------|
| A-72132 | ¥6,000 |

薄型バッテリー **NEW!**

特長

- ファンジャケット・ベスト、暖房シリーズに共通して使える
- 風量切替&バッテリー残容量表示付
- モバイルバッテリーとして使用可能



※充電には標準付属のACアダプタを使用します。

✓バッテリー容量:16750mAh

✓質量:370mg

| 品番 | 単価 (税抜) |
|---------|---------|
| BL1055B | ¥14,700 |

モバイルホルダ **NEW!**

特長

- バッテリーBL1055B、BL0715Bが2個収納可能



※写真のバッテリーは別販売品です。

✓サイズ:高さ140×長さ85mm

| 品番 | 単価 (税抜) |
|---------|---------|
| A-73287 | ¥4,000 |

ひんやりドライタオル

特長

- 頭に巻ける長めの100cmサイズ
- 収納ケース付

ひんやり&ドライなタオル
水に濡らすだけで、ひんやり冷たい

超吸収 抗菌 防臭
暑さ対策グッズ



- ✓カラー:ブルー、オレンジ
- ✓総重量:(約)65g
- ✓サイズ:(約)100×30cm
- ✓収納サイズ:(約)5×10.5cm
- ✓主素材:UFマイクロファイバー

| 品番 | 単価 (税抜) | 発注単位 |
|----------|----------|------|
| 81690150 | ¥1,450/枚 | 6枚 |

LOGOS 瞬間アイススタンプ

NEW!

特長

- 約250回スタンプ可能(※1スタンプ1秒換算)
- スタンプ式氷結 ●界面活性剤不使用



- ✓内容量:(約)300ml
- ✓サイズ:(約)直径5.9×厚さ22cm
- ✓高圧ガス:LPG

| 品番 | 単価 (税抜) | 発注単位 |
|----------|----------|------|
| 81336860 | ¥1,250/本 | 12本 |

野電 ボディエアコン Vツインクール

NEW!

特長

- いつでもどこでも涼しく快適なベルト式エアコンがさらに進化!



- ✓総重量:(約)310g
- ✓サイズ:(約)幅37×奥行21×高さ11cm
- ✓対応ウエストサイズ:(約)51~128cm
- ✓主素材:ABS、ポリエステル、TPUポリエステル

| 品番 | 単価 (税抜) |
|----------|---------|
| 81336735 | ¥13,500 |

氷点下パック・クーリングスマイル(シングル) 氷点下パック・クーリングスマイルベルト

NEW!

特長

- 氷点下パック コンパクトを1個セットするクールダウンアイテム
- フリーハンドで局部を冷やす、氷点下パック・クーリングスマイル専用ベルト

(81336780)



- ※氷点下パックコンパクト別売り
- ✓サイズ:(約)直径8×厚さ4cm
- ✓主素材:EVA、ポリエステル

(81660639)



- ✓サイズ:(約)直径6.3×横6.2×厚さ3cm
- ✓総重量:(約)80g×2pcs
- ✓主素材:[容器]ポリエチレン[内容物]植物性天然高分子



- ✓サイズ:(約)長さ18~47cm
- ✓主素材:ポリプロピレン

装着例

| 品番 | 単価 (税抜) | 発注単位 |
|----------|------------|-------|
| 81336780 | ¥2,600/個 | 4個 |
| 81660699 | ¥1,000/個 | 4個 |
| 81660639 | ¥1,250/セット | 16セット |

ハイパー氷点下クーラー ハイパー氷点下クールマスター・リュックXL(カーボン)

NEW!

特長

- 氷点下パック専用クーラー!もちろん一般保冷剤も使用できます。
- 収納は超薄型コンパクト。



- ✓総重量:(約)1.8kg
- ✓サイズ:(約)幅33×奥行33×高さ43cm
- ✓内寸:(約)幅31×奥行31×深さ37cm
- ✓容量:(約)35L
- ✓収納サイズ:(約)縦33×横43×高さ12.5cm
- ✓主素材:EVA、PP、PE、PVC、ナイロン



- ✓サイズ:
S[容量:6.5L]、
M[容量:12L]、
L[容量:20L]、
XL[容量:40L]
- ✓主素材:
EVA、PP、PE、PVC、ナイロン

(81670060)

| 品番 | 単価 (税抜) | 発注単位 |
|----------|-----------|------|
| 81670060 | ¥8,600/個 | 4個 |
| 81670070 | ¥9,000/個 | 2個 |
| 81670080 | ¥11,700/個 | 2個 |
| 81670090 | ¥13,500 | 1個 |
| 81670030 | ¥19,000 | 1個 |

倍速凍結・氷点下パック

NEW!

特長

- 従来の氷点下パック-16℃の約半分の時間で凍結完了!

(81660642)



(81660641)



(81660640)

- ✓主素材:[容器]ポリエチレン
[内容物]植物性天然高分子

| 品番 | 単価 (税抜) | 発注単位 |
|----------|----------|------|
| 81660642 | ¥1,150/個 | 24個 |
| 81660641 | ¥1,450/個 | 16個 |
| 81660640 | ¥1,700/個 | 12個 |

防草・防滑り対策

斜面整備や雑草の対策をお手伝い

防草シート 新企画 草刈りと防草シートを設置いたします！

雑草にお困りではありませんか？



特長

- 強い雑草も突き抜けない
- ザバーンとかけるだけの雑草シート

Wボード(樹脂製敷板) NETIS登録商品

● 現場作業を軽減します

送料
必要

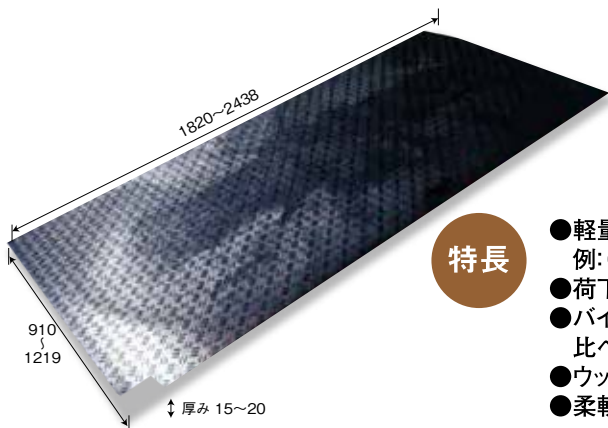

鉄板より軽く!楽々養生!ECOプラ板!!



製造番号付与

動画QR



特長

- 軽量の為、人力で、少人数、短時間で設置可能です。
例:(重量3尺×6尺(910mm×1820mm)で重量21kg/枚)
- 荷下ろし等のクレーン作業軽減により、安全性が向上します。
- バイオマスプラスチックを使用しておりCO2排出量をバージン材と比べて93%削減できます。
- ウッドプラスチック使用(木製繊維入り)
- 柔軟性のある板であり、敷き鉄板で問題となる騒音を軽減できます。

特長

省力化

軽量の為、人力で、少人数、短時間で設置可能です。
(3尺×6尺で重量21kg/枚)

安全性

荷下ろし等のクレーン作業軽減により、安全性が向上します。

環境

バイオマスプラスチックを使用しておりCO2排出量を93%削減できます。

騒音緩和

柔軟性のある板であり、敷き鉄板で問題となる騒音を軽減できます。

コストダウン

一度に大量に運んで輸送費用が削減できます。



耐水性に優れ、水場での使用が可能です。



電動ノコ、芽引きノコの切断、ドリルでの孔あけ等、加工ができます。

注意事項

下記の条件での使用は避けて下さい。



側溝や段差など敷板の下に空間がある条件での使用。



クレーンのアウトリガー用敷板としての使用。



崩落の恐れがある地盤での使用。



製品上での焚き火、溶接、花火等による火気使用。

① 4尺×8尺判 片面滑り止めタイプ

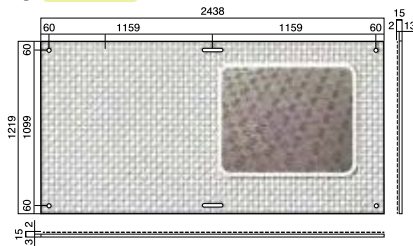

② 4尺×8尺判 両面滑り止めデザインタイプ

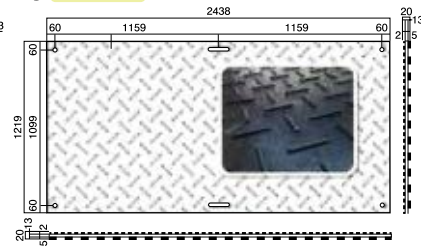

| 品番 | 型式 | サイズ (mm) | 単価 (税別) | 重量 | 梱包数 |
|----------|---------------|----------------|---------|-----------|-----|
| WBORDK36 | Wボード 片面①36サイズ | 910×1820×15mm | ¥28,000 | 21kg(±5%) | 1枚 |
| WBORDK48 | Wボード 片面①48サイズ | 1219×2438×15mm | ¥38,000 | 39kg(±5%) | 1枚 |
| WBORDR36 | Wボード 両面②36サイズ | 910×1820×20mm | ¥30,000 | 21kg(±5%) | 1枚 |
| WBORDR48 | Wボード 両面②48サイズ | 1219×2438×20mm | ¥40,000 | 40kg(±5%) | 1枚 |

環境対策

SDGs推進の
エココンサルティング

リサイクルに関する
エンジニアリングも
エコサービスメーカーの
リプロへお気軽にお問い合わせを

再生プラスチック機 ペレタイザー SDGs推進に！

リプロのリサイクル技術で
エコエンジニアリングいたします。

特長

- 買い物袋やPE袋など再資源化に
- 粉碎、乾燥、減溶、押出溶融、異物除去、造粒（ペレタイジング）をこの1台で！



お気軽にお問い合わせ下さい。

縦型圧縮梱包機 XシリーズX30 再生しやすい形に処理後リサイクルへ

コスト削減と収益性の向上
保管スペースの節減に

特長

- 投入扉を開けると機械が停止するインターロック機構
- 反発力による爆発を防ぐ
回転ハンドル式ドアロックで安全構造
- 一見してわかる機能的な操作ボタン
- 結束作業がとても容易
- クロスシリンダー式の採用でコンパクトな機械サイズ
- 利便性に優れた大きな投入口
- 圧縮対象物:ダンボール/紙くず、軟質プラスチック、
硬質プラスチック、フレコンバッグ、繊維クズ(古着)、
含水廃棄物
- プレスされた原料(PE、PP)の引き取りも御相談下さい



お気軽にお問い合わせ下さい。



ORDER GUIDE

ご注文から出荷までの流れ

注文方法

ご注文は、FAXまたはEメール・ウェブでお願いします。



FAXで

086-298-2121



E-Mailで

order@ripro.co.jp



Webで

販売サイト[リプロストア]運用中!

https://ripro-store.com

チェック事項

ご注文の時には、必ずご確認ください。 ●オーダーは専用シートをご利用ください。

| | | |
|--------------|-----------------|---------------------------------|
| ① 商品名 | サイズ・形状・色 | オリジナルデザインを決める (文字の内容・入る位置・色) |
| ② 数量 | | |
| ② 納入先 | お客様名 | 住所 TEL |

※こちらのカatalogは価格を全て税抜表記で統一しています。

商品の配送と運賃

在庫商品

15:00までのご注文で



工場直出荷で 当日出荷!!

●商品の配送と運賃

納期の確認ご相談については、弊社総務部までご連絡下さい。
弊社は、お客様のご要望に対してどこよりも早く納入するために、
自社工場にて多種多様な商品を在庫しております。在庫商品は、
15:00までのご注文で**当日出荷可能**です。特注品についても、短
納期で出荷させて頂きます。(東北物流センターからの出荷は平
日(火、木、金)11:00までのご注文で**当日出荷可能**です。)

※2024年4月1日より運賃改定させて頂きました。

※チャーター便利用の大口についても別途チャーター料が掛かり
ます。

※原則として車上で渡してお願いします。

梱包方法

しるしやグッズ類などの小物については、
弊社オリジナルの段ボールケースで
お客様の元にお届けします。



販売サイト[リプロストア]リニューアルしました。



Web

今ほしい!すぐほしい!リプロ商品ネット購買
<https://ripro-store.com>



| ご注文者 | | | |
|--------|---|-----|-----|
| 会社名 | | | 担当者 |
| 住所 | 〒 | | |
| E-mail | | | |
| TEL | | FAX | |

| | | | |
|------|---|----|---|
| 日付 | 年 | 月 | 日 |
| 枚目 / | | 枚中 | |

| | |
|------|-----|
| お見積 | 有・無 |
| お問合せ | 有・無 |
| 担当(|) |

●ホットスタンプ加工が必要な場合は()内に文字をご記入下さい。

| 品名(サイズ) | 品番 | キャップ色 | 頭部キャップ仕様 | キャップ側面ホットスタンプ加工 | スタンプ文字色 | 数量 | 単価(税込) |
|---------|----|-------|----------|--------------------------------------|--|----|--------|
| | | | | A() () () C() D() B() | <input type="checkbox"/> 赤 <input type="checkbox"/> 白 <input type="checkbox"/> 黒 <input type="checkbox"/> シルバー <input type="checkbox"/> その他 () | 本 | 円 |
| | | | | A() () () C() D() B() | <input type="checkbox"/> 赤 <input type="checkbox"/> 白 <input type="checkbox"/> 黒 <input type="checkbox"/> シルバー <input type="checkbox"/> その他 () | 本 | 円 |
| | | | | A() () () C() D() B() | <input type="checkbox"/> 赤 <input type="checkbox"/> 白 <input type="checkbox"/> 黒 <input type="checkbox"/> シルバー <input type="checkbox"/> その他 () | 本 | 円 |
| | | | | | | | |
| | | | | | | | |

| | | | |
|--------|---|-----|--------|
| 送り先 | <input type="checkbox"/> 貴社 <input type="checkbox"/> 別直送 (以下ご記入下さい。) | | |
| 会社名 | | | 御中 担当者 |
| 住所 | 〒 | | |
| TEL | | FAX | |
| E-mail | | | |

| |
|--------------------------------|
| 備考欄 (注文番号・必着等のご希望がある際はご記入下さい。) |
|--------------------------------|

| ご注文者 | | | |
|--------|---|-----|--|
| 会社名 | | 担当者 | |
| 住所 | 〒 | | |
| E-mail | | | |
| TEL | | FAX | |

日付 年 月 日
 枚目 / 枚中

お見積 有 ・ 無
 お問合せ 有 ・ 無
 担当()

| | | | |
|-----|--|-----|--|
| 品名 | | | |
| 品番 | | 文字色 | <input type="checkbox"/> 赤 <input type="checkbox"/> 黒 <input type="checkbox"/> 無 |
| 数量 | 個 | 十字色 | <input type="checkbox"/> 赤 <input type="checkbox"/> 黒 <input type="checkbox"/> 無 |
| ボルト | <input type="checkbox"/> 先とがり <input type="checkbox"/> 六角ボルト <input type="checkbox"/> 寸切り <input type="checkbox"/> 1ピン付(有料) | 単価 | 円 |

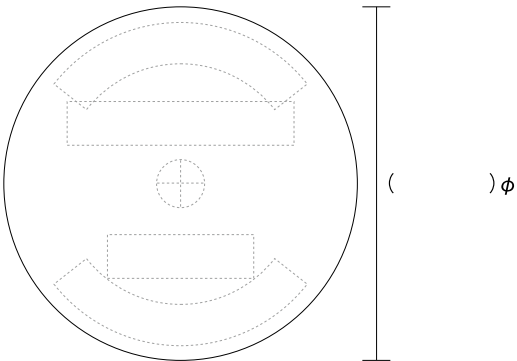

※文字は、円周か真横かどちらか点線に沿ってご記入下さい。

番号 ~

連番がある時はご記入下さい。

| | | | |
|-----|--|-----|--|
| 品名 | | | |
| 品番 | | 文字色 | <input type="checkbox"/> 赤 <input type="checkbox"/> 黒 <input type="checkbox"/> 無 |
| 数量 | 個 | 十字色 | <input type="checkbox"/> 赤 <input type="checkbox"/> 黒 <input type="checkbox"/> 無 |
| ボルト | <input type="checkbox"/> 先とがり <input type="checkbox"/> 六角ボルト <input type="checkbox"/> 寸切り <input type="checkbox"/> 1ピン付(有料) | 単価 | 円 |

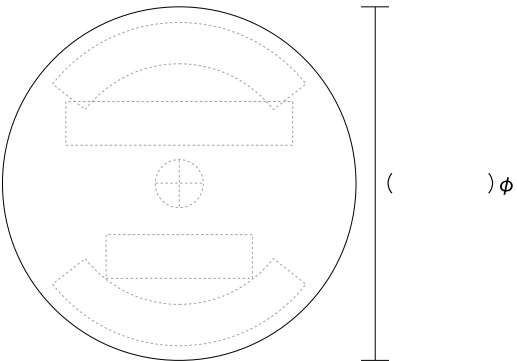

※文字は、円周か真横かどちらか点線に沿ってご記入下さい。

番号 ~

連番がある時はご記入下さい。

| | | | |
|--------|---|-----|-----|
| 送り先 | <input type="checkbox"/> 貴社 <input type="checkbox"/> 別直送 (以下ご記入下さい。) | | |
| 会社名 | | 御中 | 担当者 |
| 住所 | 〒 | | |
| TEL | | FAX | |
| E-mail | | | |

備考欄 (注文番号・必着等のご希望がある際はご記入下さい。)

| ご注文者 | | | |
|--------|---|-----|-----|
| 会社名 | | | 担当者 |
| 住所 | 〒 | | |
| E-mail | | | |
| TEL | | FAX | |

| | | | |
|----|---|---|----|
| 日付 | 年 | 月 | 日 |
| 枚目 | | / | 枚中 |

| | | | |
|------|---|---|---|
| お見積 | 有 | ・ | 無 |
| お問合せ | 有 | ・ | 無 |
| 担当(| |) | |

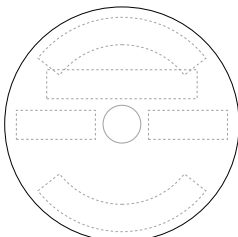
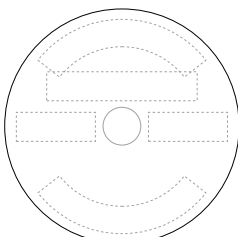
| | | | | |
|---|---|---------|---|--|
| 仕様 | <input type="checkbox"/> 印刷 <input type="checkbox"/> 刻印 <input type="checkbox"/> レーザー | | |  |
| 番号 | (~) | | | |
| <input type="checkbox"/> 特注 (色地 ・ 大穴 ・) | | | | |
| 合計 | 枚 | 単価 (税込) | 円 | |
| 仕様 | <input type="checkbox"/> 印刷 <input type="checkbox"/> 刻印 <input type="checkbox"/> レーザー | | |  |
| 番号 | (~) | | | |
| <input type="checkbox"/> 特注 (色地 ・ 大穴 ・) | | | | |
| 合計 | 枚 | 単価 (税込) | 円 | |

| | | | |
|---------|---|---------|---|
| ステンレス止釘 | 本 | ミニ用止めピン | 本 |
| くらげ | 本 | プレート平次 | 個 |

| 品名 | 品番 | 詳細 | 数量 | 単価 (税込) |
|----|----|----|----|---------|
| | | | | 円 |
| | | | | 円 |
| | | | | 円 |

| | | | |
|--------|--|-----|-----|
| 送り先 | <input type="checkbox"/> 貴社 <input type="checkbox"/> 別直送 (以下ご記入下さい。) | | |
| 会社名 | 御中 | | 担当者 |
| 住所 | 〒 | | |
| TEL | | FAX | |
| E-mail | | | |

備考欄 (注文番号・必着等のご希望がある際はご記入下さい。)

| ご注文者 | | | |
|--------|---|-----|---|
| 会社名 | | 担当者 | 様 |
| 住所 | 〒 | | |
| E-mail | | | |
| TEL | | FAX | |

| | | | |
|----|---|----|---|
| 日付 | 年 | 月 | 日 |
| 枚目 | / | 枚中 | |

| | |
|-------|-----|
| お見積 | 有・無 |
| お問合せ | 有・無 |
| 担当() | |

| ご希望の番号に○を付けて下さい。 | | | | | | | | 数量 | 単価 (税込) | | | | |
|------------------|----------|----|---|---|---|---|-----|--------|---------|-----------------------------------|---|---|---|
| クロスネイル | No. | 01 | 1 | 2 | 3 | 4 | 5 | 7 | 4S | <input type="checkbox"/> 赤十字(別途費) | 本 | 円 | |
| クロスネイル | No. | 01 | 1 | 2 | 3 | 4 | 5 | 7 | 4S | <input type="checkbox"/> 赤十字(別途費) | 本 | 円 | |
| クロスネイル | No. | 01 | 1 | 2 | 3 | 4 | 5 | 7 | 4S | <input type="checkbox"/> 赤十字(別途費) | 本 | 円 | |
| プラ座① | (サイズNo.) | 2 | 3 | | | | | | | | | 枚 | 円 |
| | (色) | 赤 | 黄 | 白 | 青 | 緑 | ピンク | モスグリーン | | | | | |
| プラ座② | (サイズNo.) | 2 | 3 | | | | | | | | | 枚 | 円 |
| | (色) | 赤 | 黄 | 白 | 青 | 緑 | ピンク | モスグリーン | | | | | |
| プラ座③ | (サイズNo.) | 2 | 3 | | | | | | | | | 枚 | 円 |
| | (色) | 赤 | 黄 | 白 | 青 | 緑 | ピンク | モスグリーン | | | | | |

◎特注品の場合は、文字内容をご記入下さい。

〈プラ座〉

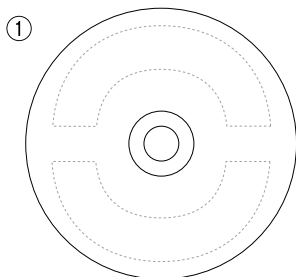

文字色: _____

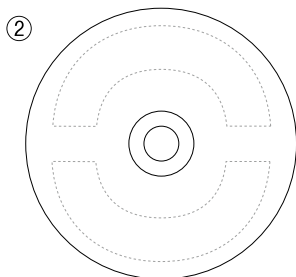

文字色: _____

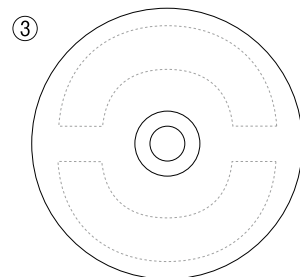

文字色: _____

| | | | |
|--------|--|-----|---|
| 送り先 | <input type="checkbox"/> 貴社 <input type="checkbox"/> 別直送 (以下ご記入下さい。) | | |
| 会社名 | 御中 | 担当者 | 様 |
| 住所 | 〒 | | |
| TEL | FAX | | |
| E-mail | | | |

| |
|----------------------|
| 注釈:クロスネイル |
| 01・・・27mm 4S・・・ 56mm |
| 1・・・43mm 4・・・105mm |
| 2・・・55mm 5・・・130mm |
| 3・・・80mm 7・・・205mm |

| |
|--------------------------------|
| 備考欄 (注文番号・必着等のご希望がある際はご記入下さい。) |
|--------------------------------|

| ご注文者 | | | |
|--------|---|-----|---|
| 会社名 | | 担当者 | 様 |
| 住所 | 〒 | | |
| E-mail | | | |
| TEL | | FAX | |

| | | | |
|----|---|---|----|
| 日付 | 年 | 月 | 日 |
| 枚目 | | / | 枚中 |

| | |
|------|-----|
| お見積 | 有・無 |
| お問合せ | 有・無 |
| 担当(|) |

| 品名 | 品番 | その他詳細 | 数量 | 単価 (税込) |
|----|----|-------|----|---------|
| | | | | 円 |
| | | | | 円 |
| | | | | 円 |
| | | | | 円 |
| | | | | 円 |
| | | | | 円 |

備考欄 (注文番号・必着等のご希望がある際はご記入下さい。)

| | | | |
|--------|--|-----|---|
| 送り先 | <input type="checkbox"/> 貴社 <input type="checkbox"/> 別直送 (以下ご記入下さい。) | | |
| 会社名 | 御中 | 担当者 | 様 |
| 住所 | 〒 | | |
| TEL | | FAX | |
| E-mail | | | |

アルミプレート・アルミクリアー特注オーダーシート 注文書

特注分 ご注文に利用下さい

ご自由に記載ください。

◎アルミプレート特注オーダー

〈プレート類〉

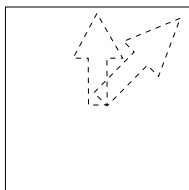

矢印色: _____

文字色: _____

〈クリアー類〉

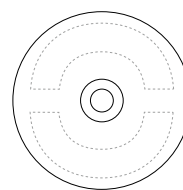

文字色: _____

◎アルミクリアー特注オーダー

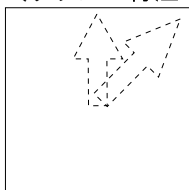

矢印色: _____

文字色: _____

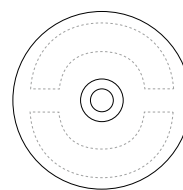

文字色: _____

あ

| | |
|---------------------|-------|
| アーミーリュック | 73 |
| Our Beautiful Time | 98 |
| アルミキャップ BA45、60 | 29 |
| アルミクリアー | 57 |
| アルミクリアー (調査士用) | 106 |
| アルミ座 | 52 |
| アルミNoプレート 印刷タイプ | 48 |
| アルミNoプレート 刻印タイプ | 49 |
| アルミNoプレート 専用アルミプレート | 53 |
| アルミNoプレート レーザータイプ | 49 |
| アルミプレート | 58・59 |
| アルミプレート境界文字入り | 61 |
| アルミプレートボルトタイプ | 59 |
| アルミポイント | 58 |
| アンカーピン | 67 |
| アンカー杭 | 91 |
| 安心ゴムマット | 97 |
| 安全防災用蛍光スプレー | 74 |
| エアロボクラウド | 23 |
| エアロボマーカー | 22 |
| SPパイル | 33 |
| L型杭 | 42 |
| OB杭 (白杭)・赤杭・黄杭 | 35 |
| オリジナル腕章 (地籍調査入り) | 77 |
| 折畳式看板 | 76 |

| | |
|------------------------|-------|
| 金属標リング 80φ用 | 65 |
| 杭シヨルダー | 73 |
| 杭つくバー | 36 |
| 杭トロフィー | 77 |
| 杭抜き機 むく象 | 39 |
| クイヘッド対空標識 | 113 |
| 熊よけスプレー | 90 |
| クリップ式水準器 | 78 |
| クロスネイル | 54 |
| 獣対策商品 | 90・91 |
| 県道幅杭 90角×900 | 30 |
| コアドリル | 87 |
| 高速道路杭 | 31 |
| 高速道路用アルミクリアー60φ | 57 |
| 高速ネイル | 55 |
| 交通運輸用品 | 96・97 |
| 赤白ステンレスポール | 79 |
| 国土交通省 アルミプレート | 104 |
| 国土交通省 道界プレート | 104 |
| 国土交通省 ボルトアルミプレート | 105 |
| 国土交通省 ボルト設置用プレート (アルミ) | 105 |
| 国土交通省 ボルト設置用プレート (真鍮) | 104 |
| 国土交通省 用地境界杭 | 103 |
| 五夢しるべ | 97 |
| 小物ザック | 73 |
| コンパクトクロススタンド | 76 |

か

| | |
|-----------------------|-------|
| カールイA30 (45角×300) | 27 |
| カールイA60 (45角×600) | 27 |
| カールイBA45 (70角×450) | 28 |
| カールイBA60 (70角×600) | 28 |
| 「カールコン」軽量コンクリート杭 | 41 |
| 街区基本調査用品 | 102 |
| 害虫対策商品 | 88・89 |
| 街区点測量用補助点鉄他 | 102 |
| 快適トイレカーレンタル | 98 |
| 回転防止用アルミプレート | 60 |
| 角杭 (キャップ付) | 44 |
| 角杭 (キャップなし) | 44 |
| カクベタ | 60 |
| かぐや杭 (ピンク、赤)・キリンチャッカー | 34 |
| カケヤ・木のカケヤ | 36 |
| 仮杭 (赤、白、黄、白 (赤テープ付き)) | 34 |
| 軽巻吸盤シート | 77 |
| 簡易光るセンサ杭 | 15 |
| 環境対策 | 115 |
| 木杭 | 42 |
| 危険杭 | 43 |
| 危険標示テープ | 70 |
| 基準点鉄 | 64 |
| キャッツ&アイ | 55 |
| キャッツ&アイ用コア | 55 |
| キャリーザックザック | 73 |
| 90角段付杭 (図根点杭) | 30 |

さ

| | |
|------------------|-------|
| サイトロン製品 | 94・95 |
| 下げ振り巻取器 | 78 |
| 三角点標示杭 | 32 |
| 三役定規 | 78 |
| 市街地用プレートくん | 52 |
| 磁化杭 (加工) | 37 |
| 四角ネイル鉄 (15mm角) | 55 |
| ジャッキベース | 45 |
| 斜面崩壊センサ杭システム | 13 |
| 車輪止め (黒色・黄色) | 45 |
| 情報杭 | 6・7 |
| 情報BOX用杭 45角×300 | 33 |
| 情報口ボ杭 | 12 |
| 新簡易斜面変位監視システム | 14 |
| 伸縮図面ケース | 76 |
| 真鍮製 (調査士用) | 106 |
| 真鍮プレート | 62 |
| 真鍮プレート境界文字入り | 62 |
| 水準点鉄 | 64 |
| スクリューメッシュ | 91 |
| ステン座 | 52 |
| ステンレスクリアー | 57 |
| ステレンスクリアー (調査士用) | 106 |
| ステンレス止釘 | 50 |
| ステンレス鉄 | 65 |
| ステンレスプレート | 61 |

| | |
|---------------|-------|
| ストレート杭 | 31 |
| スリーボンド社製専用ボンド | 17・67 |
| 精密ピンポール用 石突 | 79 |
| セメダインPM165-R | 67 |
| 線消しスプレー | 74 |
| そうぞく工房4 | 74 |
| ソーラーマルチザック | 73 |
| 測量用のぼり | 77 |

た

| | |
|--------------------------|-------|
| ターピーシート | 19 |
| 耐蝕アルミ角柱 | 32 |
| 竹串 (20φ×800) | 35 |
| 建物調査用引掛巻尺 30m | 79 |
| ダブルぬけるんジャー ミニ+デルタ | 38 |
| 地図作りを支えた技術者たちの道 | 98 |
| 地籍図バインダー | 76 |
| 地籍ネイル | 55 |
| 蓄光商品 | 16・17 |
| 鋳鉄製ボックス (色無) | 66 |
| デカぬけるんジャー-BA | 38 |
| デルタA45 (45角×450) | 27 |
| デルタゴンビット SDS-プラス | 87 |
| デルタミニ30 (30角×300) | 26 |
| デルタミニ40 (30角×400) | 26 |
| デルタミニ55 (30角×550) | 26 |
| 電動杭打機パイルドライバー | 36 |
| 道境界プレート | 63 |
| 都市部官民境界基本調査用品 | 102 |
| 土地家屋調査士用プレート (30・35・50角) | 107 |
| 土のう袋 | 18 |
| ドローン・エンジニア講師派遣 | 20 |
| ドローンターゲット | 21 |

な

| | |
|------------------|--------|
| 長バサミ式スタンド | 78 |
| ナタ (ケース付) | 79 |
| 70角段付き杭 | 29 |
| No.プレートネイル | 51 |
| ニコハザード (傾斜検知警報機) | 15 |
| ネイルパッド | 50 |
| ネイル杭 (30角、45角) | 52 |
| ネイル鋸 (30φ) | 55 |
| 熱中症対策 | 12・113 |

は

| | |
|-----------------------|----|
| バイオテープ | 71 |
| バイオ分解テープ (生分解性プラスチック) | 71 |
| ハイプラ板材 | 45 |
| パイルザック | 72 |
| バリアフリー鋸 | 63 |
| パワー森林香 (30枚入り) | 88 |
| 万能杭 (丸杭) | 44 |
| PMU製生分解性テープ (カクマル社製) | 71 |
| ぴったんこマグシート | 77 |

| | |
|--------------------|-----|
| ヒップザック | 72 |
| ブラ座 No.2、No.3 各色 | 56 |
| ブラシート止め杭 | 19 |
| ブラスクリアー | 57 |
| フラット鋸 | 64 |
| ブレイブレイン | 83 |
| プレートくん専用ネイル | 51 |
| プレート平次 | 50 |
| PETプラハンドホール&アクリル銘板 | 66 |
| ポイントホール | 66 |
| 防草・防滑り対策 | 114 |
| 牡丹マット | 97 |
| ボッシュ製品 | 86 |
| ボルト設置用プレート | 63 |
| ボンドK-120 | 67 |

ま

| | |
|----------------------|--------|
| マーカー類 | 75 |
| 埋設標 | 67 |
| マキタ製品 | 84・85 |
| マグネチックロケーター“GA-52CX” | 37 |
| マグネチックロケーター“スポット” | 37 |
| マグネチックロケーター“Maggie” | 37 |
| マゴスピーカー | 14 |
| 丸型プレートくん | 51 |
| 丸五製品 | 80~83 |
| 御影石杭 | 41 |
| 御影キャップ杭 | 41 |
| 水検知システム 水ピィ | 10・11 |
| ミニ用止ピン | 50 |
| めじるしテープ | 70 |
| めじるしテープ 細幅タイプ | 70 |
| めじるし棒 | 35 |
| めじるしポーチ | 71 |
| 目印ローラー | 71 |
| 文字書き用スプレー | 74 |
| もしも対策 | 10・111 |

や

| | |
|------|----|
| ヤジロー | 50 |
|------|----|

ら

| | |
|----------------------------|-------|
| 「ラボス」軽量コンクリート杭 | 40 |
| ランドマーク | 32 |
| リサイクルアクキー | 98 |
| リサイクル標識杭 (プラスチック角杭+アルミ複合板) | 32 |
| リプロキャップ | 98 |
| ロゴス製品 | 92・93 |
| 路線標識 | 103 |
| ロングキャップ杭 (45角×600) 4面入り | 33 |
| ロングザック (パイルザック長物) | 72 |

わ

| | |
|-------------|----|
| ワンタッチピン くらげ | 50 |
|-------------|----|

[ご注文方法]

● FAXで

086-298-2121

巻末のオーダーシートをご利用ください。

● E-Mailで

order@ripro.co.jp

巻末のオーダーシートをご利用ください。

● Webで (販売サイト「リプロストア」)

ripro-store.com



パソコン、スマートフォンから
ご注文いただけます。
取り扱い商品、価格において
本カタログと一部異なります。



ギネス世界記録®
認定!!

The largest plastic
survey market company
-retail RSP, current

ギネス世界記録®2021
世界一のプラスチック
境界杭メーカー

[デジタルカタログ(PDF版)]



本カタログはPDFでもご覧いただけます。
左のQRコード、
または下記「リプロ企業サイト」の
リンクからご利用ください。

[お問い合わせ先]

株式会社リプロ

〒701-0213 岡山県岡山市南区中畦1186

tel: 086-298-2281 (営業時間 8:30~17:30)

fax: 086-298-2121

mail: order@ripro.co.jp

lot×境界杭 iRIPRO サイト

i-ripro.com

リプロ オフィシャルサイト

www.ripro.co.jp



2024年10月発行
©2024 RIPRO CORPORATION, JAPAN

代理店名